



KATALOG

2022

VÝROBA KVALITNÍCH KOMPONENTŮ ZE DŘEVA



KOLAR
WOOD ELEMENTS

INDEX

120	35	EL3030C	44	HL40	10	LIP1/2	32	RS25	12
160	35	EL34	38	HL40Alu - příslušenství	18	MADLA SERVIS	13	RS25C	46
180	35	EL3434C	44	HL40Alu1500, 2250	18	NAPÍNACÍ RÁMY	47	RS30	12
250	35	EL4018C	45	HL42	10	OTB - profilové oblouky	28	RSP15C	46
502	34	EL4040C	44	HL45	10	P010A	22	ŘEZBY	36, 37
503	34	EL43	38	HL4540	6	P015C	22	S10020	40
504	34	EL45	38	HL4540N	6	P020A	22	S10020 bílá lak	40
509	34	EL5050C	44	HL4545C	46	P020E	22	S2709C	46
510	34	EL6060C	44	HL49	11	P1710	22	S2717C	46
511	35	ELO4040C	44	HL50	11	P2004	22	S30	42
515	34	FG8	25	HL50A	11	P2004C	45	S3507	41
516	34	FH1517	24	HL61	7	P2005	43	S3520C	46
574	34	FH1523	24	HL63	7	P2012	22	S3609C	46
576	34	FH1917C	45	HL65	8	P2504	43	S38	41
302/2	35	FH2017	24	HL70	8	P2510	22	S4	39, 42
318/2	35	FH2517	24	HL80	9	P2811	22	S40	42
332/2	35	FK1517	24	HLES1	16	P2814	22	S4012	40
336/2	35	FK16	25	HLES2	16	P3004C	45	S4020	42
6019/2-L	35	FK1617C	45	HLES2.1	16	P3115 <small>NOVINKA</small>	22	S4020C	46
AK..F, AK..S	14	FK18	25	HLES3	16	P3404	43	S4518	40
AL1010C	45	FK20	25	HLES3.1	16	P3408	43	S4520	40
AL2020	30	FK2017	24	HLES4	16	P3408C	44	S4520 bílá lak	40
AL2205	30	FK25	25	HLES6	16	P3615	22	S4915	40
AL2210	30	FN1417	25	HLES8	16	P4004C	44	S5010	41
AL2218	30	FN1517	25	HLO4545C	46	P4405	43	S5015	42
AL2504C	45	FN2017	25	HLP4545	7	P4408C	45	S5812	42
AL2805	30	FP8	26	HLPD4819	8	P4514	22	S5820	42
AL2810	30	FR12	26	HLPD4828	8	P5020	29	S5918	40
AL3004C	45	FR15	26	HLS60	16	P5218	29	S5920	40
AL3030	30	FR16	26	HLS61	16	P5405	43	S6012	41
AL40	23	FR16A	26	HO14	39	P5514	23	S6020	40
AL4305	30	FR16B	26	HO1717C	45	P5522	29	S7	42
AL4310	30	FR17	26	HO18	39	P6405	43	S7018	40
AL4421	31	FR36	26	HO25	39	P7405	43	S7818	40
AL51	25	FV17	24	HO2525C	45	P8004	23	S7820	40
AL6010 <small>NOVINKA</small>	31	FV20	24	HOO1515C	45	PH15	22	S7820 bílá lak	40
AL6021	31	FV23	24	HOO2020C	45	PH20	22	S8012	41
AL6025	31	FV25	24	HOO3020C	45	PH25	22	SGB -	
AL8015 <small>NOVINKA</small>	31	FV28	24	HOO3030C	45	PH40	23	segmentové oblouky	28
BRH60	16	FV30	24	KD2208	47	PL2512	22	SL - sloupy k zábradlí	17
C6323	33	GL23	25	KD2410	47	PN20	22	SP, SPN -	
C6323 příslušenství	33	GL2818	25	KR..45F	15	PO4004C	44	šprušle do zábradlí	17
DL24	39	GR6125	33	KR..84F	15	PYR1	32	SPS2	29
DL3812	39	GR6125H	33	KR..90F, KR..90S	15	PYR2	32	SPS4	29
DM50	16	GS2020C	45	KU - koule	17	PYR4	32	STEPWOOD® Cubus	60
DM51	16	GS25	39	L5023	33	R45/010A	28	STEPWOOD® Light	58
dřevěný kolík	14	GS36	22	L5023 příslušenství	33	R75/2510	28	STEPWOOD®	
dukta® FURNIERT	66	GS388	32	LB27	22	R80/2814	28	montážní příslušenství	61
dukta®		GS43	22	LG 060-550	53	RL11	27	STEPWOOD® Natural	59
montážní materiál	68, 69	GS44/30	32	LG 080-550	53	RL12	27	STEPWOOD® Original	56
dukta® PRINT	67	GS50	39	LG 100-550	53	RL20	27	UGV1204R12-90°	50
dukta® příslušenství	69	GS503	34	LG 120-550	53	RL2912	27	UGV1616R50-90°	50
dukta® SONAR PRO	67	GS514	34	LGB 080-400	53	RL35	27	UGV1808R18-90°	50
dukta®		GS55	32	LGB 080-500	53	RL37	27	UM50	16
standardní program	65	GS60	39	LGB 080-600	53	RL5	27	VR10	39
EL20	38	GS88	32	LGES 100	53	RL6	27	vrtací šablona	14
EL2020C	44	GSF22	26	LGES 160	53	ROZETA		ZG1202R12-45°	
EL24	38	GSF87 dýha	32	LGRS 060	53	3/8", 1/2", 3/4", 1", 5/4"	43	nebo -90°	51, 52
EL25	38	HA14	39	LGRS 100	53	ROZETA DVOJITÁ	43	ZG1202R18-45°	51, 52
EL2525C	44	HA1515C	45	LGRS 125	53	ROZETA nízká		ZG1204R12-45°	51, 52
EL27 bílá lak	38	HA2020C	45	LGRS 160	53	3/8", 1/2", 3/4", 1", 5/4"	43	ZG1204R18-45°	51, 52
EL28	38	HL35 <small>NOVINKA</small>	9	LIA1	32	RS15	12	ZL2212	33
EL30	38	HL39	6	LIA3	32	RS15C	46		
EL3020C	44	HL4062	7	LIA4	32	RS20	12		

OBSAH



Madla

profilová | kruhová

madla - servis

příslušenství | šprušle a sloupy | madla do objektů

NOVINKA:
Skladem jako
kusové zboží

4

13

14



Lišty – nábytek | dveře

profilové | drážkované | oblouky | hranoly | lisény

profilové věnce | lišty na úchytky | rámové

Vyřezávané lišty a řezby

22

34



Lišty – podlahy | stěny

rohové | stropní | podlahové | krycí

napojované

38



Dřevěné mřížky

ozdobné | přeplátované | větrací

48

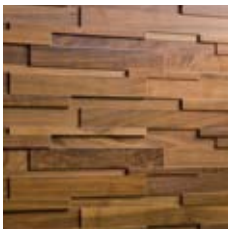

STEPWOOD®

Original | Natural | Light | Cubus

54



dukta® flexible wood

62



Dřevěné komponenty

výroba na zakázku

70



Podpora prodeje

72

Obchodní podmínky

73

Seznam prodejců

74



KOLAR
WOOD ELEMENTS

ROZSÁHLÝ VÝBĚR MADEL.
POHODLÍ
A BEZPEČNOST
VE VAŠICH RUKOU.

Madla jsou určena pro moderní interiéry
s důrazem na bezpečnost.

Mnohaleté zkušenosti posloužily
jako základ tohoto sortimentu.
Nabízíme vám madla v nejvyšší kvalitě
a současně jednoduché a čisté zpracování.

Široký výběr příslušenství a individuální
zpracování umožňují použití madel od FK
dřevěné lišty prakticky kdekoliv.



Kompletní nabídku
madel vč. technických
a specifikačních listů
najdete na

www.fklisty.cz



DÉLKY MADEL

Madla standardně nabízíme jako kusové zboží v několika daných délkách s tolerancí $-0/+10$ cm. Přehled dostupných délek najdete v tabulkách pod nabídkou profilů. Tolerance průhybu madel je do 10 mm/1 m v jednom směru. Označení profilů - vysvětlivky: profil/délka/dřevina/povrch, např. HL40-300 BK



DÉLKOVÉ OPRACOVÁNÍ MADEL

V případě požadavku fixní délky ($-0/+1$ mm) bude účtována cena za celé madlo nejbližší možné délky + paušální příplatek za krácení madla na požadovanou délku.

Fixní délky: +30,-/ ks, dodání 3-5 prac. dnů

Madla nad 400 cm - možnost napojení kolíkem nebo šroubem (viz str. 13)

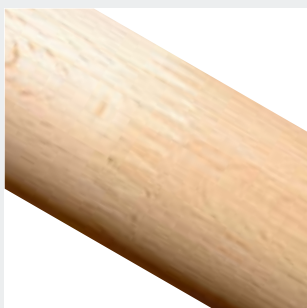

CINKOVÁNÍ MADEL

Madla dodáváme standardně cinkovaná (cink 60 cm+).

Výhody cinkovaných madel: dosažení lepší rovinnosti madel
méně vad
nejšetrnější využití materiálu

Kulatina (RS15-RS30) je vyrobena z průběžného materiálu.



KOMPLEXNÍ SLUŽBY

Opracování madel přímo ve výrobě vám ušetří čas: Využijte našich doplňkových služeb jako je opracování hran, předem připravené spoje, vrtání madel, příprava madel dle vámi dodaných délek vč. opracování a mnoho dalšího viz MADLA-SERVIS na str. 13



MADLA DO OBJEKTŮ I SPECIÁLNÍ PROFILY

Od **50 bm** vyrobíme standardní katalogové profily také jako běžné metrové zboží (v délkách 200 - 400 cm vč. 15% krátkého zboží v délkách od 150 cm)

Skladové profily ve speciálních dřevinách, průběžná madla bez cinku, frézovaná oblouková madla v jedné rovině, speciální profily – nabídku pro vás zpracujeme od **100 bm**. Další informace najdete na str. 19



MADLA DO EXTERIÉRU

Accoya® je dřevo s jedinečnými vlastnostmi. Vyrábí se acetylačním procesem, jako surovina se používá borovice Radiata Pine.

- použití v exteriéru | snadná údržba (dřevo lze použít i bez povrchové úpravy)
- dlouhá životnost (až 50 let) | vysoká odolnost a rozměrová stálost

Nabídku profilů najdete na str. 19

OBJEDNEJTE SI MADLO

- jako **kusové zboží** v dostupné délce přímo ze skladu s dodáním 1-3 prac. dny
- jako **madlo s fixní délkou** (tol. -0/+1 mm), cena = cena za jedn./ks (madlo nejbližší možné délky+ příplatek za krácení madla +30,-/ks), termín dodání 3-5 prac. dny
- profilová madla jsou jemně hoblovaná
- madla jsou **cinkovaná**

- lakování madel: madla jsou standardně lakovaná 2×DD lakem nebo UV lakem vč. mezibrusu
- všechna lakovaná madla jsou standardně balena do LDPE rukávu (zahrnuto v ceně)

Termíny dodání:

- lakování +5 prac. dnů pro množství do 50 bm
- olejování +10 prac. dnů

Další technické informace k madlům na str. 5



produkt	dřevina	povrch	délka v cm (-0/+10cm)	bal.	jedn.	cena/ks	lak/ks
HL4540-150 BK	buk	bez PÚ	150	1	ks	527,-	134,-
HL4540-250 BK		bez PÚ	250	1	ks	878,-	223,-
HL4540-300 BK		bez PÚ	300	1	ks	1053,-	267,-
HL4540-400 BK		bez PÚ	400	1	ks	1404,-	356,-
HL4540-150 DB	dub	bez PÚ	150	1	ks	848,-	134,-
HL4540-250 DB		bez PÚ	250	1	ks	1413,-	223,-
HL4540-300 DB		bez PÚ	300	1	ks	1695,-	267,-
HL4540-400 DB		bez PÚ	400	1	ks	2260,-	356,-
HL4540-250 SM	smrk	bez PÚ	250	1	ks	740,-	223,-
HL4540-300 SM		bez PÚ	300	1	ks	888,-	267,-

tučně = skladem



produkt	dřevina	povrch	délka v cm (-0/+10cm)	bal.	jedn.	cena/ks	lak/ks
HL4540N-150 BK	buk	bez PÚ	150	1	ks	527,-	134,-
HL4540N-250 BK		bez PÚ	250	1	ks	878,-	223,-
HL4540N-300 BK		bez PÚ	300	1	ks	1053,-	267,-
HL4540N-400 BK		bez PÚ	400	1	ks	1404,-	356,-
HL4540N-150 DB	dub	bez PÚ	150	1	ks	848,-	134,-
HL4540N-250 DB		bez PÚ	250	1	ks	1413,-	223,-
HL4540N-300 DB		bez PÚ	300	1	ks	1695,-	267,-
HL4540N-400 DB		bez PÚ	400	1	ks	2260,-	356,-

tučně = skladem



produkt	dřevina	povrch	délka v cm (-0/+10cm)	bal.	jedn.	cena/ks	lak/ks
HL39-150 BK	buk	bez PÚ	150	1	ks	615,-	134,-
HL39-250 BK		bez PÚ	250	1	ks	1025,-	223,-
HL39-300 BK		bez PÚ	300	1	ks	1230,-	267,-
HL39-150 DB	dub	bez PÚ	150	1	ks	965,-	134,-
HL39-250 DB		bez PÚ	250	1	ks	1608,-	223,-
HL39-300 DB		bez PÚ	300	1	ks	1929,-	267,-

tučně = skladem

HL61

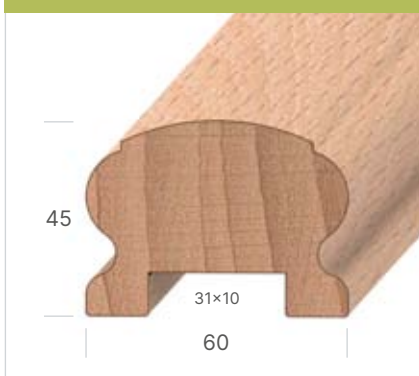

produkt	dřevina	povrch	délka v cm (-0/+10cm)	bal.	jedn.	cena/ks	lak/ks
HL61-150 BK		bez PÚ	150	1	ks	827,-	134,-
HL61-250 BK	buk	bez PÚ	250	1	ks	1378,-	223,-
HL61-300 BK		bez PÚ	300	1	ks	1653,-	267,-
HL61-150 DB		bez PÚ	150	1	ks	1200,-	134,-
HL61-250 DB	dub	bez PÚ	250	1	ks	2000,-	223,-
HL61-300 DB		bez PÚ	300	1	ks	2400,-	267,-

tučně = skladem

HL63



produkt	dřevina	povrch	délka v cm (-0/+10cm)	bal.	jedn.	cena/ks	lak/ks
HL63-150 BK		bez PÚ	150	1	ks	827,-	134,-
HL63-250 BK	buk	bez PÚ	250	1	ks	1378,-	223,-
HL63-300 BK		bez PÚ	300	1	ks	1653,-	267,-
HL63-150 DB		bez PÚ	150	1	ks	1200,-	134,-
HL63-250 DB	dub	bez PÚ	250	1	ks	2000,-	223,-
HL63-300 DB		bez PÚ	300	1	ks	2400,-	267,-
HL63-150 SM		bez PÚ	150	1	ks	564,-	134,-
HL63-250 SM	smrk	bez PÚ	250	1	ks	940,-	223,-
HL63-300 SM		bez PÚ	300	1	ks	1128,-	267,-

tučně = skladem

HLP4545



produkt	dřevina	povrch	délka v cm (-0/+10cm)	bal.	jedn.	cena/ks	lak/ks
HLP4545-150 BK		bez PÚ	150	1	ks	597,-	134,-
HLP4545-250 BK	buk	bez PÚ	250	1	ks	995,-	223,-
HLP4545-300 BK		bez PÚ	300	1	ks	1194,-	267,-
HLP4545-150 DB		bez PÚ	150	1	ks	816,-	134,-
HLP4545-250 DB	dub	bez PÚ	250	1	ks	1360,-	223,-
HLP4545-300 DB		bez PÚ	300	1	ks	1632,-	267,-

tučně = skladem

HL4062



produkt	dřevina	povrch	délka v cm (-0/+10cm)	bal.	jedn.	cena/ks	lak/ks
HL4062-150 BK		bez PÚ	150	1	ks	785,-	134,-
HL4062-250 BK	buk	bez PÚ	250	1	ks	1308,-	223,-
HL4062-300 BK		bez PÚ	300	1	ks	1569,-	267,-
HL4062-150 DB		bez PÚ	150	1	ks	1085,-	134,-
HL4062-250 DB	dub	bez PÚ	250	1	ks	1808,-	223,-
HL4062-300 DB		bez PÚ	300	1	ks	2169,-	267,-

tučně = skladem

PROFILOVÁ MADLA

HLPD4828



produkt	dřevina	povrch	délka v cm (-0/+10cm)	bal.	jedn.	cena/ks	lak/ks
HLPD4828-150 BK	buk	bez PÚ	150	1	ks	302,-	84,-
HLPD4828-250 BK		bez PÚ	250	1	ks	503,-	140,-
HLPD4828-300 BK		bez PÚ	300	1	ks	603,-	168,-
HLPD4828-420 BK		bez PÚ	420	1	ks	845,-	235,-
HLPD4828-250 BK/L	buk	lak	250	1	ks	643,-	vč.laku
HLPD4828-300 BK/L		lak	300	1	ks	771,-	vč.laku
HLPD4828-420 BK/L		lak	420	1	ks	1080,-	vč.laku

tučně = skladem

HLPD4819



produkt	dřevina	povrch	délka v cm (-0/+10cm)	bal.	jedn.	cena/ks	lak/ks
HLPD4819-150 BK	buk	bez PÚ	150	1	ks	269,-	84,-
HLPD4819-250 BK		bez PÚ	250	1	ks	448,-	140,-
HLPD4819-300 BK		bez PÚ	300	1	ks	537,-	168,-
HLPD4819-420 BK		bez PÚ	420	1	ks	752,-	235,-
HLPD4819-250 BK/L	buk	lak	250	1	ks	588,-	vč.laku
HLPD4819-300 BK/L		lak	300	1	ks	705,-	vč.laku
HLPD4819-420 BK/L		lak	420	1	ks	987,-	vč.laku

tučně = skladem

HL65



produkt	dřevina	povrch	délka v cm (-0/+10cm)	bal.	jedn.	cena/ks	lak/ks
HL65-150 BK	buk	bez PÚ	150	1	ks	515,-	134,-
HL65-250 BK		bez PÚ	250	1	ks	858,-	223,-
HL65-300 BK		bez PÚ	300	1	ks	1029,-	267,-
HL65-150 DB	dub	bez PÚ	150	1	ks	600,-	134,-
HL65-250 DB		bez PÚ	250	1	ks	1000,-	223,-
HL65-300 DB		bez PÚ	300	1	ks	1200,-	267,-
HL65-150 SM	smrk	bez PÚ	150	1	ks	368,-	134,-
HL65-300 SM		bez PÚ	300	1	ks	735,-	267,-

tučně = skladem

HL70



produkt	dřevina	povrch	délka v cm (-0/+10cm)	bal.	jedn.	cena/ks	lak/ks
HL70-150 BK	buk	bez PÚ	150	1	ks	770,-	134,-
HL70-250 BK		bez PÚ	250	1	ks	1283,-	223,-
HL70-300 BK		bez PÚ	300	1	ks	1539,-	267,-
HL70-150 DB	dub	bez PÚ	150	1	ks	1220,-	134,-
HL70-250 DB		bez PÚ	250	1	ks	2033,-	223,-
HL70-300 DB		bez PÚ	300	1	ks	2439,-	267,-

tučně = skladem

HL80

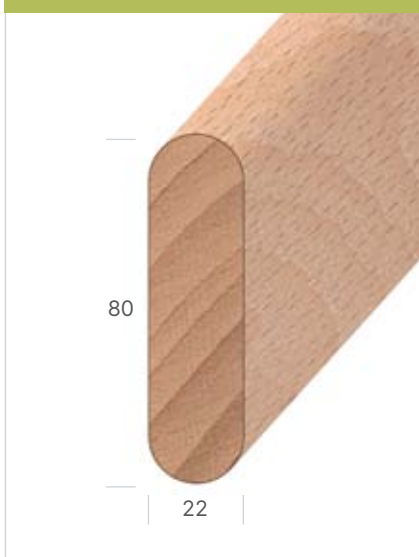

produkt	dřevina	povrch	délka v cm (-0/+10cm)	bal.	jedn.	cena/ks	lak/ks
HL80-150 BK		bez PÚ	150	1	ks	425,-	134,-
HL80-250 BK	buk	bez PÚ	250	1	ks	708,-	223,-
HL80-300 BK		bez PÚ	300	1	ks	849,-	267,-
HL80-150 DB		bez PÚ	150	1	ks	744,-	134,-
HL80-250 DB	dub	bez PÚ	250	1	ks	1240,-	223,-
HL80-300 DB		bez PÚ	300	1	ks	1488,-	267,-

tučně = skladem

KRUHOVÁ MADLA

OBJEDNEJTE SI MADLO

- jako **kusové zboží** v dostupné délce přímo ze skladu
- jako **madlo s fixní délkou** (tol. -0/+1 mm), cena = cena za jedn./ks (madlo nejbližší možné délky+ příplatek za krácení madla +30,-/ks), termín dodání 3-5 prac. dnů
- kruhová madla jsou broušená (zahrnuto v ceně madla)

- madla jsou **cinkovaná**
- lakování madel: madla jsou standardně lakovaná 2×DD lakem nebo UV lakem vč. mezibrusu
- všechna lakovaná madla jsou standardně balena do LDPE rukávu (zahrnuto v ceně)

Termíny dodání:

- lakování +5 prac. dnů pro množství do 50 bm
- olejování +10 prac. dnů

Další technické informace k madlům na str. 5

HL35

NOVINKA



produkt	dřevina	povrch	délka v cm (-0/+10cm)	bal.	jedn.	cena/ks	lak/ks
HL35-150 BK		bez PÚ	150	1	ks	338,-	134,-
HL35-250 BK	buk	bez PÚ	250	1	ks	563,-	223,-
HL35-300 BK		bez PÚ	300	1	ks	675,-	267,-
HL35-150 DB		bez PÚ	150	1	ks	678,-	134,-
HL35-250 DB	dub	bez PÚ	250	1	ks	1130,-	223,-
HL35-300 DB		bez PÚ	300	1	ks	1356,-	267,-

tučně = skladem

KRUHOVÁ MADLA

HL40



ø40

produkt	dřevina	povrch	délka v cm (-0/+10cm)	bal.	jedn.	cena/ks	lak/ks
HL40-150 BK	buk	bez PÚ	150	1	ks	567,-	134,-
HL40-250 BK		bez PÚ	250	1	ks	945,-	223,-
HL40-300 BK		bez PÚ	300	1	ks	1134,-	267,-
HL40-350 BK		bez PÚ	350	1	ks	1323,-	312,-
HL40-400 BK		bez PÚ	400	1	ks	1512,-	356,-
HL40-150 BK/L	buk	lak	150	1	ks	701,-	vč.laku
HL40-250 BK/L		lak	250	1	ks	1168,-	vč.laku
HL40-300 BK/L		lak	300	1	ks	1401,-	vč.laku
HL40-400 BK/L		lak	400	1	ks	1868,-	vč.laku
HL40-150 DB	dub	bez PÚ	150	1	ks	779,-	134,-
HL40-250 DB		bez PÚ	250	1	ks	1298,-	223,-
HL40-300 DB		bez PÚ	300	1	ks	1557,-	267,-
HL40-350 DB		bez PÚ	350	1	ks	1817,-	312,-
HL40-400 DB		bez PÚ	400	1	ks	2076,-	356,-
HL40-150 DB/L	dub	lak	150	1	ks	913,-	vč.laku
HL40-250 DB/L		lak	250	1	ks	1521,-	vč.laku
HL40-300 DB/L		lak	300	1	ks	1824,-	vč.laku
HL40-400 DB/L		lak	400	1	ks	2432,-	vč.laku
HL40-150 JS	jasan	bez PÚ	150	1	ks	779,-	134,-
HL40-300 JS		bez PÚ	300	1	ks	1557,-	267,-
HL40-150 JV	javor	bez PÚ	150	1	ks	779,-	134,-
HL40-250 JV		bez PÚ	250	1	ks	1298,-	223,-
HL40-300 JV		bez PÚ	300	1	ks	1557,-	267,-
HL40-250 SM	smrk	bez PÚ	250	1	ks	688,-	223,-
HL40-400 SM		bez PÚ	400	1	ks	1100,-	356,-
HL40-250 MO	modřín	bez PÚ	250	1	ks	1298,-	223,-
HL40-300 MO		bez PÚ	300	1	ks	1557,-	267,-

tučně = skladem

HL42



ø42

produkt	dřevina	povrch	délka v cm (-0/+10cm)	bal.	jedn.	cena/ks	lak/ks
HL42-150 BK	buk	bez PÚ	150	1	ks	567,-	134,-
HL42-250 BK		bez PÚ	250	1	ks	945,-	223,-
HL42-300 BK		bez PÚ	300	1	ks	1134,-	267,-
HL42-350 BK		bez PÚ	350	1	ks	1323,-	312,-
HL42-400 BK		bez PÚ	400	1	ks	1512,-	356,-
HL42-150 DB	dub	bez PÚ	150	1	ks	779,-	134,-
HL42-250 DB		bez PÚ	250	1	ks	1298,-	223,-
HL42-300 DB		bez PÚ	300	1	ks	1557,-	267,-
HL42-350 DB		bez PÚ	350	1	ks	1817,-	312,-
HL42-400 DB		bez PÚ	400	1	ks	2076,-	356,-
HL42-150 OR	ořech	bez PÚ	150	1	ks	1301,-	134,-
HL42-300 OR		bez PÚ	300	1	ks	2601,-	267,-

tučně = skladem

HL45



ø45

produkt	dřevina	povrch	délka v cm (-0/+10cm)	bal.	jedn.	cena/ks	lak/ks
HL45-150 BK	buk	bez PÚ	150	1	ks	567,-	134,-
HL45-250 BK		bez PÚ	250	1	ks	945,-	223,-
HL45-300 BK		bez PÚ	300	1	ks	1134,-	267,-
HL45-350 BK		bez PÚ	350	1	ks	1323,-	312,-
HL45-400 BK		bez PÚ	400	1	ks	1512,-	356,-
HL45-150 DB	dub	bez PÚ	150	1	ks	779,-	134,-
HL45-250 DB		bez PÚ	250	1	ks	1298,-	223,-
HL45-300 DB		bez PÚ	300	1	ks	1557,-	267,-
HL45-350 DB		bez PÚ	350	1	ks	1817,-	312,-
HL45-400 DB		bez PÚ	400	1	ks	2076,-	356,-
HL45-150 JS	jasan	bez PÚ	150	1	ks	779,-	134,-
HL45-300 JS		bez PÚ	300	1	ks	1557,-	267,-
HL45-250 SM	smrk	bez PÚ	250	1	ks	733,-	223,-
HL45-300 SM		bez PÚ	300	1	ks	879,-	267,-

tučně = skladem

HL49



produkt	dřevina	povrch	délka v cm (-0/+10cm)	bal.	jedn.	cena/ks	lak/ks
HL49-150 BK	buk	bez PÚ	150	1	ks	615,-	134,-
HL49-250 BK		bez PÚ	250	1	ks	1025,-	223,-
HL49-300 BK		bez PÚ	300	1	ks	1230,-	267,-
HL49-350 BK		bez PÚ	350	1	ks	1435,-	312,-
HL49-400 BK		bez PÚ	400	1	ks	1640,-	356,-
HL49-150 DB	dub	bez PÚ	150	1	ks	1055,-	134,-
HL49-250 DB		bez PÚ	250	1	ks	1758,-	223,-
HL49-300 DB		bez PÚ	300	1	ks	2109,-	267,-
HL49-350 DB		bez PÚ	350	1	ks	2461,-	312,-
HL49-400 DB		bez PÚ	400	1	ks	2812,-	356,-
HL49-150 JS	jasan	bez PÚ	150	1	ks	965,-	134,-
HL49-300 JS		bez PÚ	300	1	ks	1929,-	267,-
HL49-150 JV	javor	bez PÚ	150	1	ks	1098,-	134,-
HL49-300 JV		bez PÚ	300	1	ks	2196,-	267,-
HL49-250 SM	smrk	bez PÚ	250	1	ks	1290,-	223,-
HL49-400 SM		bez PÚ	400	1	ks	2064,-	356,-
HL49-250 MO	modřín	bez PÚ	250	1	ks	1608,-	223,-
HL49-400 MO		bez PÚ	400	1	ks	2572,-	356,-

tučné = skladem

HL50 S DRÁŽKOU



produkt	dřevina	povrch	délka v cm (-0/+10cm)	bal.	jedn.	cena/ks	lak/ks
HL50-150 BK	buk	bez PÚ	150	1	ks	576,-	134,-
HL50-250 BK		bez PÚ	250	1	ks	960,-	223,-
HL50-300 BK		bez PÚ	300	1	ks	1152,-	267,-
HL50-350 BK		bez PÚ	350	1	ks	1344,-	312,-
HL50-400 BK		bez PÚ	400	1	ks	1536,-	356,-
HL50-150 BK/L	buk	lak	150	1	ks	710,-	vč.laku
HL50-250 BK/L		lak	250	1	ks	1183,-	vč.laku
HL50-300 BK/L		lak	300	1	ks	1419,-	vč.laku
HL50-150 DB	dub	bez PÚ	150	1	ks	902,-	134,-
HL50-250 DB		bez PÚ	250	1	ks	1503,-	223,-
HL50-300 DB		bez PÚ	300	1	ks	1803,-	267,-
HL50-350 DB		bez PÚ	350	1	ks	2104,-	312,-
HL50-400 DB		bez PÚ	400	1	ks	2404,-	356,-
HL50-250 SM	smrk	bez PÚ	250	1	ks	760,-	223,-
HL50-400 SM		bez PÚ	400	1	ks	1216,-	356,-

tučné = skladem

HL50A



produkt	dřevina	povrch	délka v cm (-0/+10cm)	bal.	jedn.	cena/ks	lak/ks
HL50A-150 BK	buk	bez PÚ	150	1	ks	576,-	134,-
HL50A-250 BK		bez PÚ	250	1	ks	960,-	223,-
HL50A-300 BK		bez PÚ	300	1	ks	1152,-	267,-
HL50A-350 BK		bez PÚ	350	1	ks	1344,-	312,-
HL50A-400 BK		bez PÚ	400	1	ks	1536,-	356,-
HL50A-150 DB	dub	bez PÚ	150	1	ks	902,-	134,-
HL50A-250 DB		bez PÚ	250	1	ks	1503,-	223,-
HL50A-300 DB		bez PÚ	300	1	ks	1803,-	267,-
HL50A-350 DB		bez PÚ	350	1	ks	2104,-	312,-
HL50A-400 DB		bez PÚ	400	1	ks	2404,-	356,-
HL50A-250 SM	smrk	bez PÚ	250	1	ks	775,-	223,-
HL50A-300 SM		bez PÚ	300	1	ks	930,-	267,-

tučné = skladem

OBJEDNEJTE SI KULATINU

- jako běžné metrové zboží přímo ze skladu, délky 180-305 cm, smrk až 400 cm, +15% krátkého zboží (60-179 cm)
- jako vybrané a přibližné délky (tol. -0/+10 cm) nebo fixní délky (tol. -0/+1 mm) s příplatkem +20%
- příplatek +20% se vztahuje také na odběr množství menší než balící jednotka

- kulatina je z průběžného materiálu (bez cinku) a je standardně broušena (zahrnuto v ceně)
- kulatina je standardně lakovaná 2xDD lakem nebo UV lakem vč. mezibrusu

Termíny dodání:

- lakování +5 prac. dnů pro množství do 50 bm
- olejování +10 prac. dnů



produkt	bal.	jedn.	buk	javor	dub	jasan	smrk	modřín	lak/m
RS15	30	m	77,-		110,-				59,-
RS20	30	m	86,-	127,-	113,-	118,-	86,-		59,-
RS25	30	m	139,-	161,-	154,-	153,-	112,-	131,-	59,-
RS30	30	m	204,-		270,-	277,-	165,-		59,-

tučně = skladem

MADLO – OPRACOVÁNÍ

NESTANDARDNÍ DRÁŽKA



(např. u skleněných zábradlí)
od 10 bm
cenová přírážka 15%

PROVEDENÍ BEZ DRÁŽKY



u ostatních kruhových madel
od 10 bm
cenová přírážka 15%

PŘESNÉ ZAKRÁCENÍ DÉLEK



fixní délka
tolerance -0/+1 mm

+30,-/ks

MOŘENÍ



od 50 bm
např. moření na
ořech vč. lakování
bezbarvým lakem
na poptávku

DODÁNÍ DLE ROZPISU



balení a popis dle
zadání – např. do
LDPE rukávu*

10,-/bm

OLEJOVÁNÍ



od 10 bm
varianta pro
přirozený povrch
na poptávku

VRTÁNÍ DLE ZADÁNÍ



pro úchytka HLES6
a příslušenství

30,-/ks

BEZBARVÉ LAKOVÁNÍ



2xDD lak nebo UV lak
vč. mezibrusu již
od 1 ks
cena viz produkt
nebo na dotaz

HRANY OPRACOVÁNÍ – madla přesně zakrácena**



I. stržené hrany
10,-/strana

II. sražené hrany fáze
2x2 mm; 50,-/strana

III. na hraně rádius
R5; 50,-/strana

IV. zakulacení konce
75,-/strana

LAKOVÁNÍ RAL



na poptávku od 100 bm

SPOJENÍ MADEL NA KOLÍK

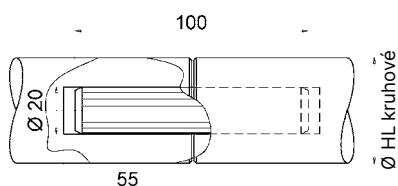

SPOJ-K; předvrtané otvory, kolík, lepidlo



40,-/ks**

PŘESNÉ DÉLKY POD ÚHLEM



fixní délka
(tol.-0/+1 mm +30,-/ks)
+30,-/strana

SPOJENÍ MADEL ŠROUBEM

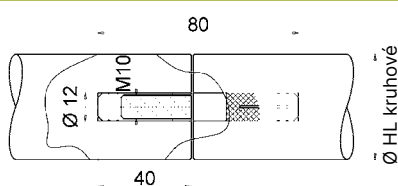

SPOJ-S; předvrtané otvory osazené závrtanou maticí, závitová tyč

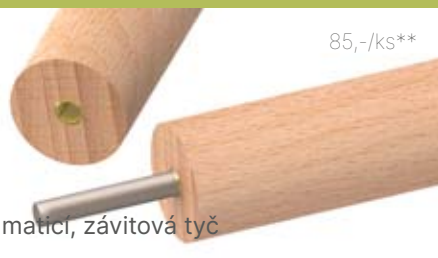

85,-/ks**

PŘÍSLUŠENSTVÍ



navrtání a nalepení
ukončení AK nebo
oblouků KR; 40,-/ks

*standardně a zdarma masivní lakovaná madla

**v případě požadavku přesné délky +30,-/ks

UKONČENÍ MADEL

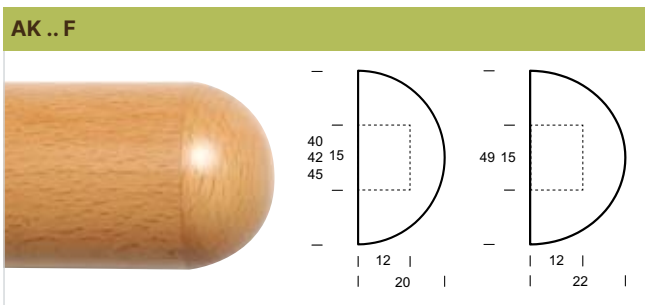

ploché provedení (F) vč. 1 kolíku Ø 15 mm

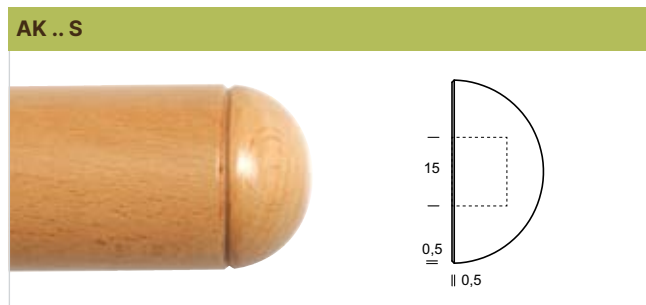

provedení se sraženou hranou (S) vč. 1 kolíku Ø 15 mm

produkt	bal.	jedn.	buk	javor	dub	jasan	smrk	lak
AK40F	1	ks	66,-	66,-	66,-	66,-	66,-	22,-
AK40F, lak	1	ks	88,-					vč.
AK40S	1	ks	66,-		66,-			22,-
AK42F	1	ks	66,-		66,-			22,-
AK42S	1	ks	66,-		66,-			22,-
AK45F	1	ks	66,-		66,-	66,-	66,-	22,-
AK45S	1	ks	66,-		66,-	66,-	66,-	22,-
AK50F	1	ks	66,-	66,-	66,-	66,-	66,-	22,-
AK50F, lak	1	ks	88,-					vč.
AK50S	1	ks	66,-		66,-			22,-

tučně = skladem

* Bezbarvé lakování možné od 5 ks. Ukončení, která nejsou skladem, vyrobíme od 20 ks - na poptávku.

MONTÁŽNÍ PŘÍSLUŠENSTVÍ



Ø 15 mm

produkt	bal.	jedn.	cena
dřevěný kolík Ø15	1	ks	5,-
vrtací šablona	1	ks	338,-



Ø 15 mm
vhodná pro madla HL 40, 42, 45 a 50

tučně = skladem

OBLOUKY K MADLŮM

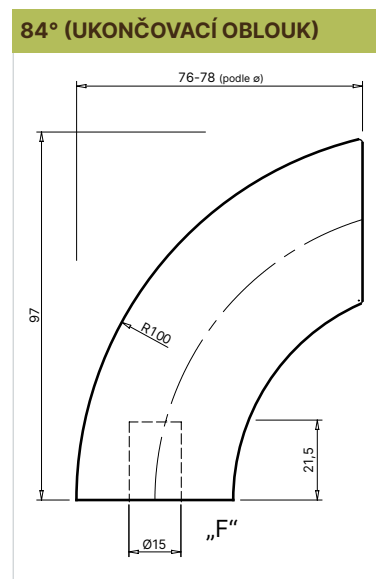
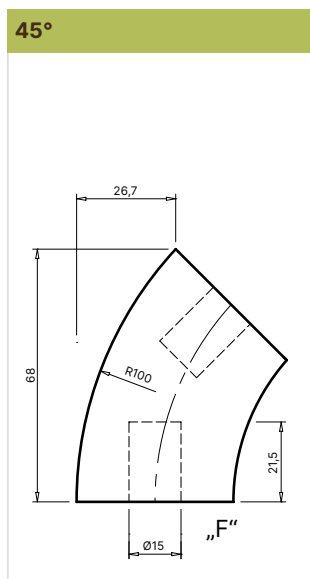
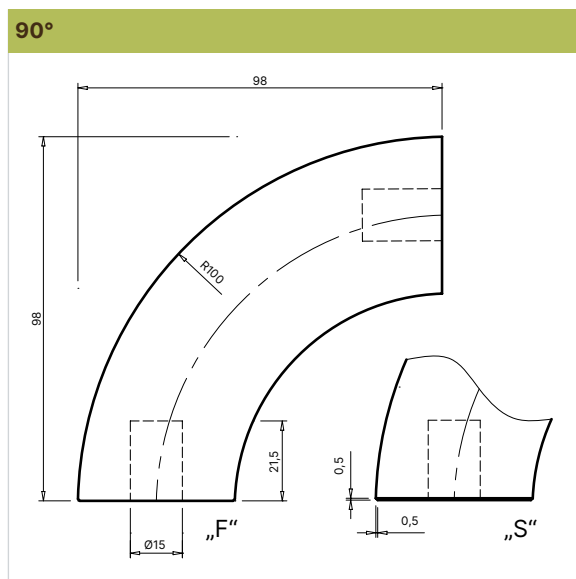

HL ø 49	KR 5090 F	KR 5090 S
HL ø 45	KR 4590 F	KR 4590 S
HL ø 42	KR 4290 F	KR 4290 S
HL ø 40	KR 4090 F	KR 4090 S

HL ø 49	KR 5045 F
HL ø 45	KR 4545 F
HL ø 42	KR 4245 F
HL ø 40	KR 4045 F

HL ø 49	KR 5084 F
HL ø 45	KR 4584 F
HL ø 42	KR 4284 F
HL ø 40	KR 4084 F

produkt	bal.	jedn.	buk	dub	lak
KR..90F	1	ks	338,-	340,-	41,-
KR..90S	1	ks	338,-	340,-	41,-
KR..45F	1	ks	239,-	262,-	41,-
KR..84F	1	ks	383,-	383,-	41,-

tučně = skladem

- oblouky mají vnější rádius 100 mm vč. 2 kolíků Ø15 mm (pro 90° a 45°), vč. 1 kolíku (pro 84°)
- jiné provedení oblouků např. 76° – na poptávku od 20 ks
- dřeviny jasan, javor, smrk, modřín – na poptávku od 10 ks
- bezbarvé lakování možné od 1 ks



ÚCHYTKY PRO CELOKULATÁ MADLA

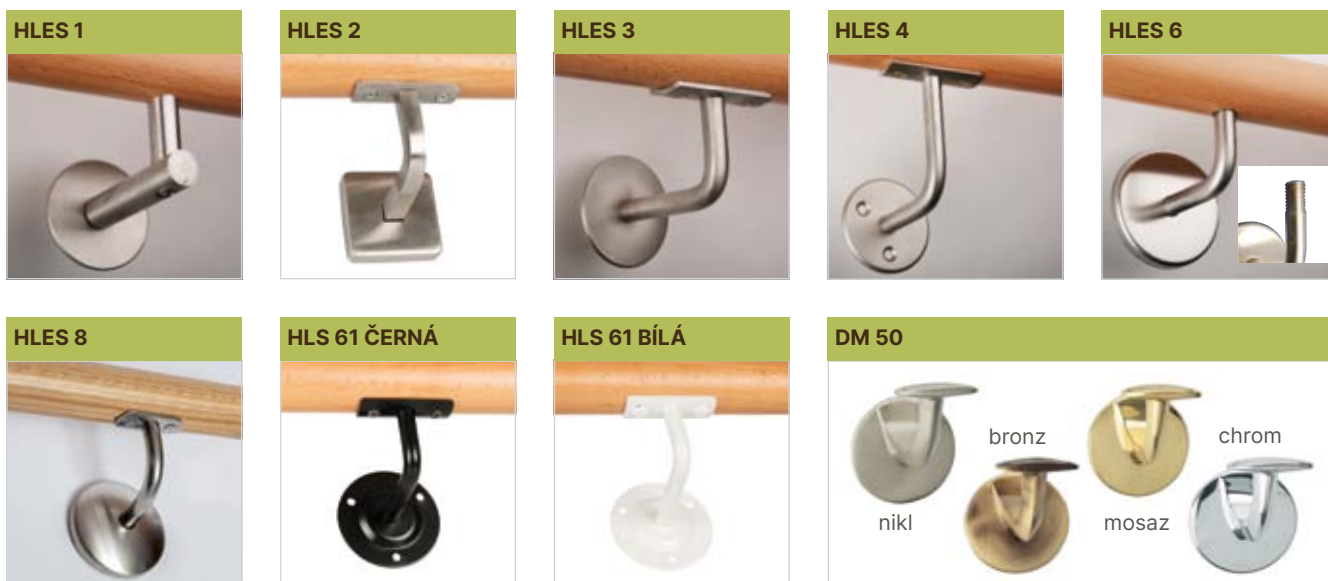

produkt	materiál	příslušenství k upevnění ke zdi	vzdálenost osy madla od zdi	výška	Ø rozety	cena
HLES 1	nerez	šroub M8×70, hmoždinka, šroub	72 mm	39 mm	60 mm	475,-
HLES 2	nerez		72 mm	49 mm	60 × 60 mm	481,-
HLES 3	nerez	šroub M8×70, hmoždinka	74 mm	50 mm	60 mm	282,-
HLES 4	nerez	3 ks (A2) 4,8×70, hmoždinka, šrouby	74 mm	80 mm	64 mm	347,-
HLES 6	nerez		72 mm	42 mm	75 mm	255,-
HLES 8	nerez		70 mm	48 mm	75 mm	225,-
HLS 61 bílá, černá	železo	3 ks šroubů v příslušné barvě	80 mm	46 mm	78 mm	175,-
DM 50 nikl, bronz, mosaz, chrom	mosaz	kombinovaný šroub	65 mm	38 mm	50 mm	241,-

tučně = skladem

ÚCHYTKY PRO MADLA S DRÁŽKOU



produkt	materiál	příslušenství k upevnění ke zdi	vzdálenost osy madla od zdi	výška	Ø rozety	cena
HLES 2.1	nerez		72 mm	49 mm	60 × 60 mm	481,-
HLES 3.1	nerez	šroub M8×70, hmoždinka	74 mm	48 mm	60 mm	329,-
HLS 60 bílá, černá	železo	3 ks šroubů v příslušné barvě	80 mm	48 mm	78 mm	175,-
BRH 60	nerez	šroub M8×70, hmoždinka		59 mm	60 mm	268,-
DM 51 nikl, bronz, mosaz, chrom	mosaz	kombinovaný šroub	65 mm	38 mm	50 mm	241,-
UM 50 nerez	nerez	centrální vrut	80 mm	53 mm	55 mm	303,-
UM 50 bílá, černá	železo	centrální vrut	80 mm	53 mm	55 mm	195,-

tučně = skladem



ŠPRUŠLE

produkt	bal.	jedn.	buk	dub	jasan	smrk	lak
SP01	1	ks	143,-	215,-	154,-	143,-	81,-
SP03	1	ks	215,-	380,-	271,-	268,-	81,-
SP04	1	ks	225,-	393,-	289,-		81,-
SP06	1	ks	253,-	424,-	316,-	310,-	81,-
SP07	1	ks	253,-	424,-	316,-	310,-	81,-
SP08	1	ks	215,-	380,-	271,-	268,-	81,-
SP12	1	ks	225,-	393,-	273,-	274,-	81,-
SPN16	1	ks	270,-	395,-	300,-	311,-	81,-
SPN19	1	ks	366,-	506,-	415,-		81,-
SPN25	1	ks	411,-	596,-	488,-	489,-	81,-

- délka špruší 85 – 92 cm (nutno upřesnit v objednávce)
- průměr zakončení 25 mm
- termín dodání: 2 - 3 týdny (v případě zkrácení termínu dodání na 1 týden – přírážka +25% z ceny šprušle)
- Upozornění: cena výrobků z nerezů se může měnit dle pohybu ceny materiálu

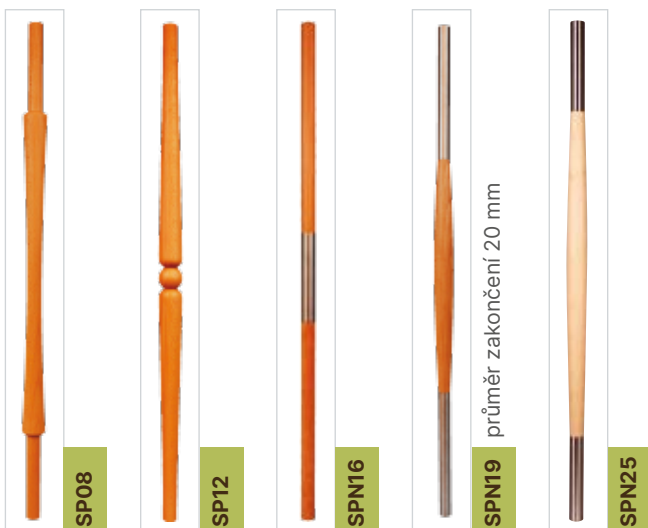

SLOUPY

produkt	bal.	jedn.	buk	dub	smrk	lak
SL01	1	ks	1543,-	2845,-	2084,-	294,-
SL05	1	ks	1543,-	2845,-	2084,-	294,-
SL09	1	ks	1779,-	3206,-	2485,-	294,-
SL11	1	ks	1939,-	3406,-	2697,-	294,-

- fixní délka sloupů: 1250 mm
- rozměr podstavce: 80 × 80 mm
- termín dodání: 3 týdny



KOULE

produkt	bal.	jedn.	buk	dub	lak
KU 20	1	ks	35,-	40,-	46,-
KU 30	1	ks	37,-	49,-	46,-
KU 45	1	ks	49,-	53,-	46,-
KU 70	1	ks	172,-		59,-
KU 100	1	ks	426,-		59,-

- všechny koule jsou celokulaté
- lakování možné od 5 ks

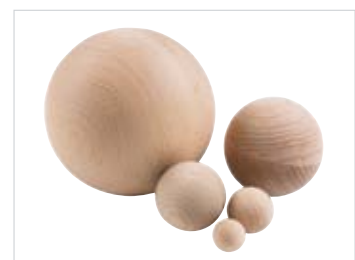

tučně = skladem

MADLA S HLINÍKOVÝM JÁDREM

Návod k montáži najdete na

www.fklisty.cz/Ke-stažení



Dřevěné madlo s hliníkovou trubkou jako vloženým jádrem po celé jeho délce.

Systém madel pro snadnou montáž na stěnu vč. příslušenství. Madlo lze kdekoliv zakrátit a napojit díky jednoduše vyřezanému závitě. Madlo s hliníkovým jádrem zajišťující přesnost rozměrů je koncový výrobek systému, který umožňuje snadné napojení průběžných a spojovacích dílů.

Dřevěné madlo se stabilizuje pomocí hliníkového jádra a tím je zajištěno proti deformaci. Zvýšená pevnost v ohybu povoluje montáž úchytek na madlo s větším rozestupem.

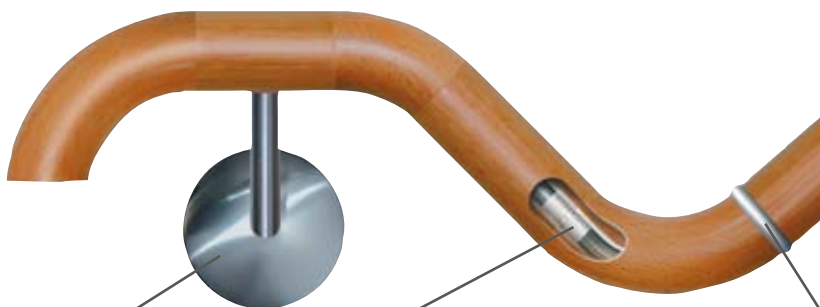

Úchytka k madlu HLES8
umožní celoplošné upevnění madla k podkladu

Spojovací šrouby
zajišťují spolu s hliníkovým jádrem přesnou polohu jednotlivých dílů

Ocelová spojka podélná
konstrukční prvek k zakrytí řezných hran jednotlivých dřevěných madel

HL40ALU



produkt	popis	bal.	jedn.	buk	dub
HL40Alu1500	fixní délka 1500 mm, lak	1 ks	ks	733,-	955,-
HL40Alu2250	fixní délka 2250 mm, lak	1 ks	ks	1098,-	1433,-

PŘÍSLUŠENSTVÍ

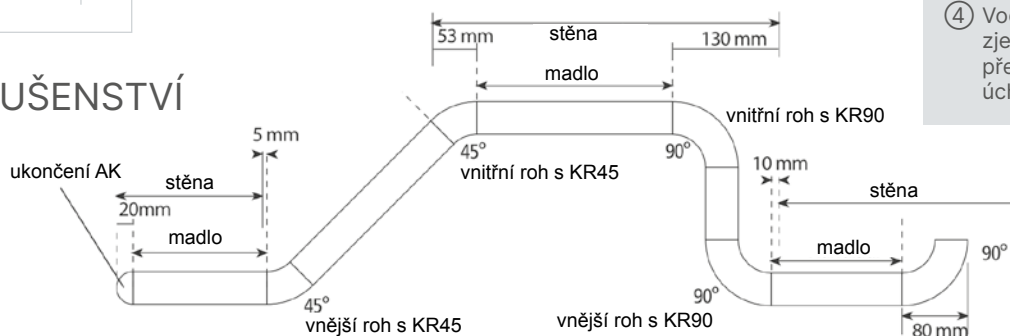

produkt	popis	bal.	jedn.	buk	dub
KR4045Alu	oblouk 45°, lak	1 ks	ks	328,-	475,-
KR4090Alu	oblouk 90°, lak	1 ks	ks	355,-	512,-
KR4084Alu	ukončovací oblouk 84°, lak	1 ks	ks	412,-	580,-
AK40F	ukončení madla, lak	1 ks	ks	88,-	88,-
podélná spojka	Ø 40, nerez	1 ks	ks	230,-	
spojovací šrouby	plast, M10×0,75×25 mm mosaz, M10×0,75×35 mm	2 ks/2 ks	ks	13,- 60,-	
závitový vrták	M10×0,75 mm	1 ks	ks	318,-	
HLES8	nerez viz str. 16	1 ks	ks	225,-	

Výhody hliníkového jádra

- ① Vnitřní závit pro jednoduchou montáž a pevnost jednotlivých dílů.
- ② Hliníkové jádro stabilizuje madlo, zajišťuje jej proti deformaci a umožňuje pevné spojení madel.
- ③ Dřevěné madlo z masivního dřeva s povrchovou úpravou UV lakem.
- ④ Vodicí drážka zjednodušuje přesnou montáž úchytek.

NABÍDKA PRO OBJEKTY

Výroba profilů na
zakázku od 100 bm,
poptávkové formuláře na

www.fklisty.cz/Služby/
Poptávkové formuláře



OBLOUKOVÁ MADLA



Frézovaná oblouková madla v jedné rovině

LAKOVÁNÍ RAL



Lakování RAL bílá (RAL9010) vč. ochranného laku od 50 bm

VELKÉ PROFILY



Výroba speciálních rozměrů až do
š 180 x tl 60 x d 4000 mm

LIŠTA NA OCHRANU STĚN

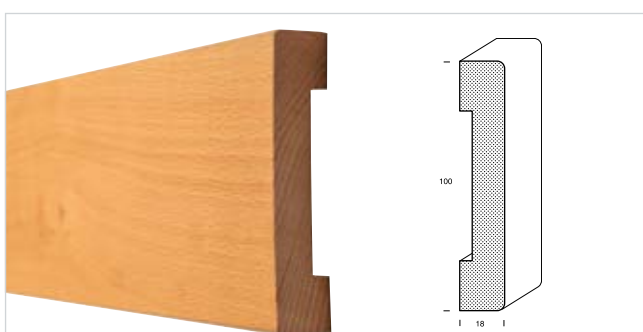

Cena a termín dodání na poptávku

ZPRACOVÁNÍ NABÍDEK

Námi zpracované nabídky pro vaše zakázky obdržíte rychle a individuálně.
Zašlete nám potřebné rozměry. Vyrobíme pro vás na míru!
Využijte náš servis pro rychlou a snadnou montáž ve vašich objektech.

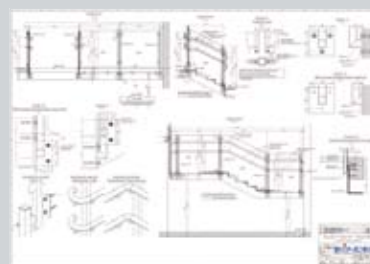

MADLA DO EXTERIÉRU

Madla Accoya® se vyznačují dlouhou životností, vysokou odolností
a rozměrovou stálostí, lze je použít s i bez povrchové úpravy.

Délky 240 – 400 cm v závislosti na dostupnosti materiálu

Profily: HL42, HL45, HL49, HL4540

Výroba od 100 bm

Ceny a termín dodání na poptávku

accoya®





KOLAR
WOOD ELEMENTS

**DÁVÁME DŘEVU PROFIL-
ROZSÁHLÝ SORTIMENT,
MNOHOSTRANNOST,
VĚTŠINA ZBOŽÍ SKLADEM.**

Kvalita a rozmanitost našeho sortimentu vychází z know-how v oblasti zpracování dřeva, které shromažďujeme již 5 generací, a z naší neustálé snahy uspokojit přání našich zákazníků.

Chceme nabízet špičkovou kvalitu, proto klademe důraz na původ materiálu a vlastní výrobu nástrojů.

Disponujeme dobře vybaveným skladem lišt s více než 300.000 bm zboží. Více než 90 % našeho sortimentu máme skladem!



Profily na zakázku
vyrobíme od 100 bm,
poptávkové formuláře na
[www.fklisty.cz/Služby/
Poptávkové formuláře](http://www.fklisty.cz/Služby/Poptávkové%20formuláře)



INFORMACE K LIŠTÁM

Lišty jsou baleny do svazků. Standardní délka lišt ve svazcích je 180 – 305 cm, u smrku až 400 cm. V každém svazku může být maximálně 15% krátkého zboží v délkách od 60 cm do 179 cm. Pokud jsou objednány lišty stejných nebo vybraných délek nebo množství menší než balící jednotka, účtujeme délkovou přírážku +20%.

POVRCHOVÁ ÚPRAVA

Lišty dodáváme také lakované, mořené nebo olejované.

Lakování lišt:

- cena za lakování je uvedena v ceníku a platí pro množství za balící jednotku (tzn. od 50 resp. 30 bm dle profilu)
- lakování standardně DD lakem vč. mezibrusu, lakování jinými druhy laků - na poptávku
- termín dodání: + 5-10 prac. dnů

Lakování RAL: bílá 9010, šedá 7000, černá 9005



Moření, olejování, lakování RAL – na poptávku od 50 bm



DÉLKOVÉ OPRACOVÁNÍ STANDARDNÍCH PROFILŮ

- vybrané délky a přibližné délky: tolerance -0/+10 cm, přírážka +20% z ceny lišty (lišty mohou být dodány i ve sloučených délkách)
- fixní délky: tolerance -0/+1 mm, přírážka +20% z ceny lišty
- v případě objednávky na vybrané a přibližné délky nebo běžné metry (neplatí pro balící jednotku a fixní délky) můžeme dodat a fakturovat množství až +10% z původní objednávky



SKLADOVÉ PROFILY V JINÝCH DŘEVINÁCH

Výroba skladových profilů v jiných dřevinách (např. javor, ořech, třešeň, olše aj.) je možná od 100 bm.

Dřeviny a termín dodání – na poptávku.

Zašlete nám svůj požadavek prostřednictvím formuláře, který najdete na www.fklisty.cz/Služby/Poptávkové formuláře



SPECIÁLNÍ PROFILY

Zhotovíme speciální profily dle vašeho zadání **již od 100bm!**

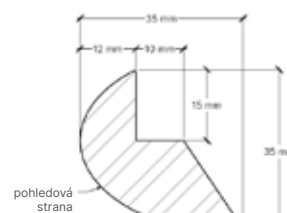
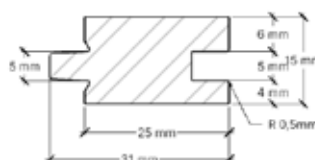

PROFILOVÉ LIŠTY

P010A



P015C



P020A



P020E



P1710



P2510



P2814



P2811



PH15



PH20



PH25



LB27

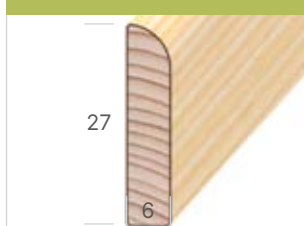

PN20



PL2512



P2012



P2004 lišta na tapety



P3115



NOVINKA

P3615



GS36



GS43



P4514



Délky 180 – 305 cm, smrk 180 - 400 cm, 15% krátkého zboží na balící jednotku.

Vybrané a přibližné délky, fixní délky nebo množství menší než bal. jednotka příplatek +20%.

Vybrané a přibližné délky tolerance -0/+10 cm, fixní délky tolerance -0/+1 mm.

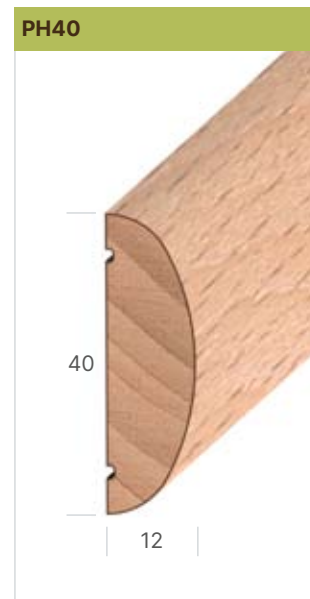
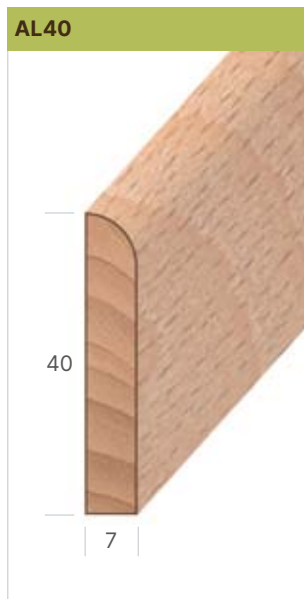
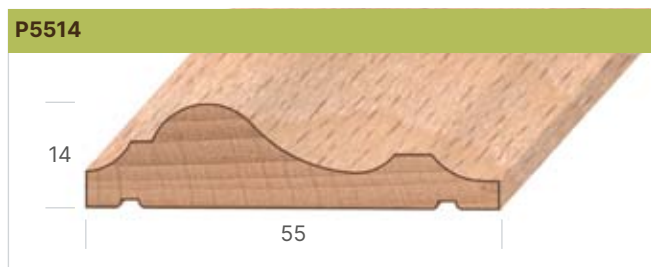

produkt/cena za bm	bal.	jedn.	borovice	buk	dub	smrk	lak
AL40	50	m		84,-	98,-	64,-	30,-
GS36	50	m		103,-	131,-	86,-	30,-
GS43	50	m		142,-	181,-	101,-	30,-
LB27	50	m				31,-	23,-
P010A	50	m		26,-	29,-	21,-	21,-
P015C	50	m		35,-	42,-	22,-	21,-
P020A	50	m		55,-	74,-	37,-	21,-
P020E*	50	m		51,-	61,-	42,-	23,-
P1710	50	m		52,-	66,-	52,-	23,-
P2004	50	m		53,-		21,-	21,-
P2012	50	m		54,-	73,-	54,-	23,-
P2510*	50	m		54,-	69,-	47,-	23,-
P2811	50	m		75,-	105,-	63,-	26,-
P2814*	50	m		98,-	120,-	59,-	26,-
P3115 NOVINKA	50	m		54,-	109,-	56,-	30,-
P3615*	50	m		105,-	129,-	73,-	30,-
P4514	50	m		189,-		107,-	30,-
P5514	50	m		219,-	266,-	126,-	33,-
P8004	50	m		202,-			33,-
PH15	50	m		43,-	49,-	36,-	21,-
PH20*	50	m		69,-	74,-	54,-	21,-
PH25*	50	m	22,-	80,-	98,-	53,-	23,-
PH40	50	m		127,-	154,-	82,-	30,-
PL2512	50	m				62,-	26,-
PN20	50	m		57,-	74,-		21,-

tučné=skladem | tučné (zelená)=skladem, zlevněno, do vyprodání zásob | * oblouky viz str. 28

LÍŠTY PRO
NÁBYTEK / DVEŘE

DRÁŽKOVANÉ LIŠTY

Délky 180 – 305 cm, smrk 180 - 400 cm, 15% krátkého zboží na balící jednotku.

Vybrané a přibližné délky, fixní délky nebo množství menší než bal. jednotka příplatek +20%.

Vybrané a přibližné délky tolerance -0/+10 cm, fixní délky tolerance -0/+1 mm.

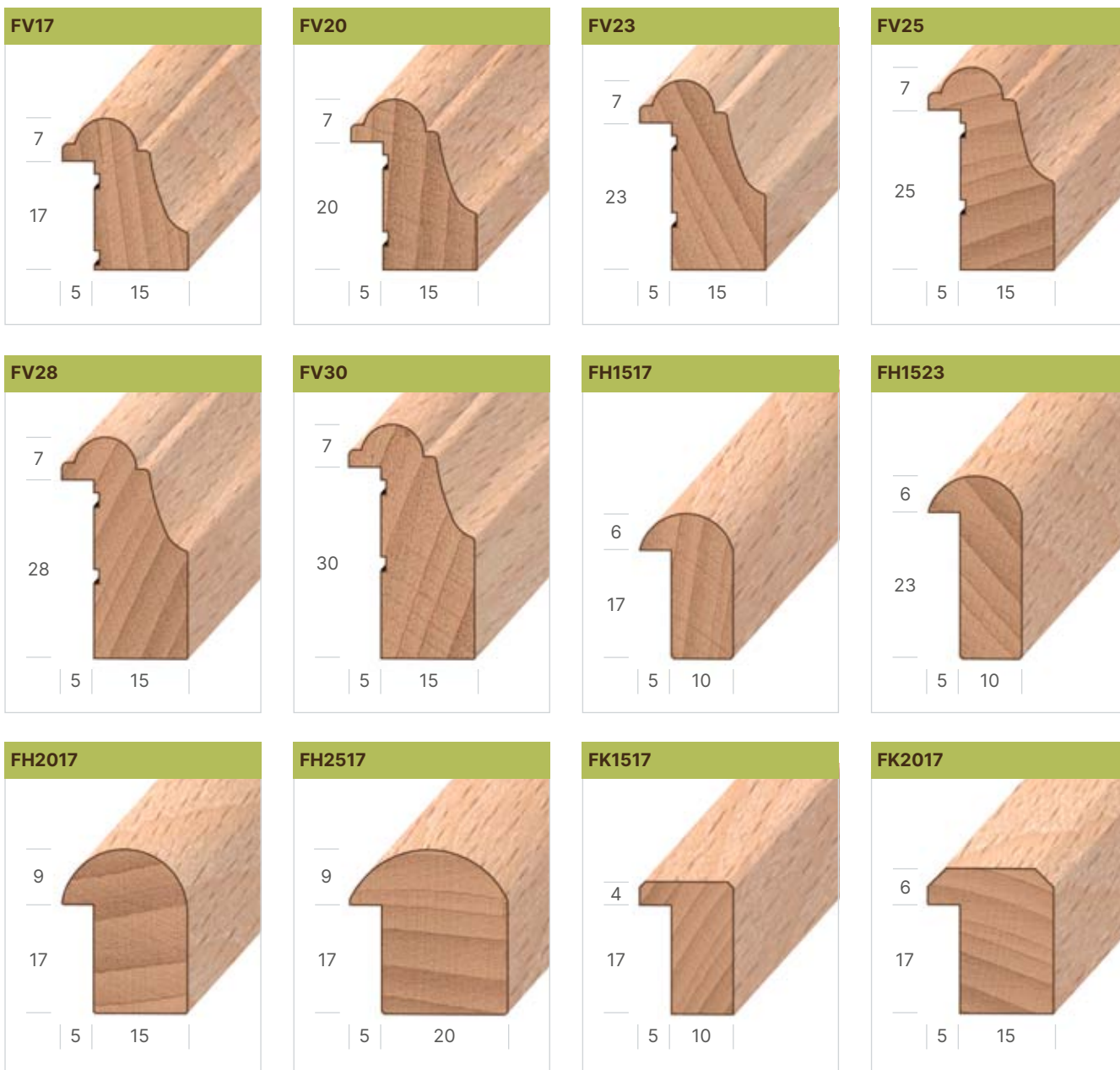

produkt/ cena za bm	bal.	jedn.	borovice	bříza	buk	dub	javor	smrk	třešeň	lak
FH1517	50	m			93,-	120,-		52,-		26,-
FH1523	50	m			106,-	128,-		59,-		26,-
FH2017	50	m	30,-		110,-	137,-	165,-	75,-	80,-	26,-
FH2517	50	m			139,-	154,-		82,-		26,-
FK1517	50	m		116,-	93,-	120,-		52,-		26,-
FK2017	50	m			110,-	137,-	66,-			26,-
FV17	50	m	25,-		98,-	116,-		86,-		26,-
FV20	50	m	26,-		106,-	137,-		95,-		26,-
FV23	50	m			127,-	145,-		102,-		26,-
FV25	50	m			129,-	151,-		112,-		30,-
FV28	50	m			142,-	179,-		130,-		30,-
FV30	50	m			149,-	185,-				30,-

tučně=skladem | zeleně (zelená)=skladem, zlevněno, do vyprodání zásob

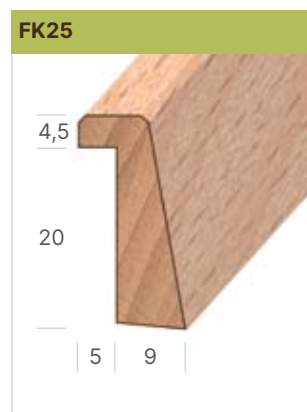
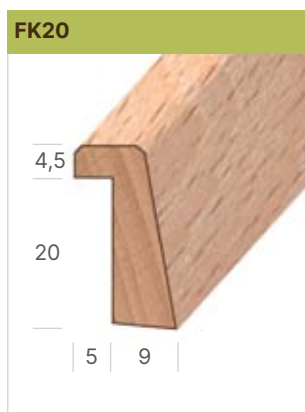
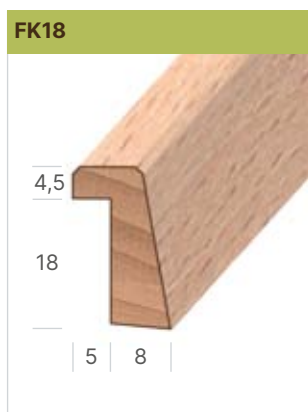
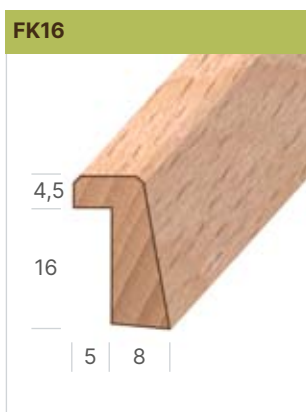
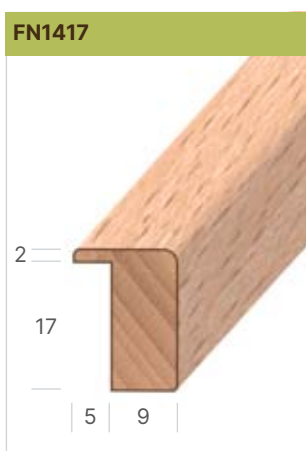
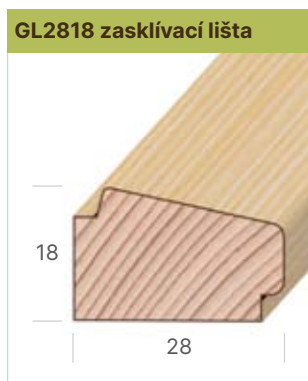
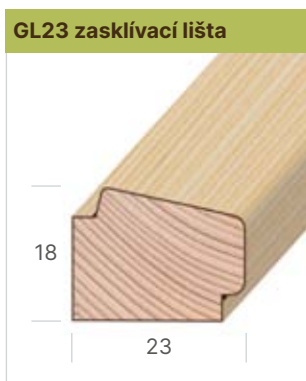

produkt/ cena za bm	bal.	jedn.	bříza	buk	dub	jasan	javor	smrk	modřín	lak
AL51	30	m		204,-	212,-			50,-		33,-
FG8	50	m		43,-	50,-		26,-	30,-		21,-
FK16	50	m	116,-	98,-	104,-					23,-
FK18	50	m		105,-	113,-			77,-		23,-
FK20	50	m		115,-						23,-
FK25	50	m		128,-	151,-					26,-
FN1417	50	m		72,-	91,-	98,-				26,-
FN1517	50	m		93,-	120,-		149,-	52,-		26,-
FN2017	50	m	131,-	110,-	137,-	62,-	167,-	75,-		26,-
GL23	50	m						73,-	84,-	26,-
GL2818	50	m						88,-		26,-

tučné=skladem | tučné (zelená)=skladem, zlevněno, do vyprodání zásob

DRÁŽKOVANÉ LIŠTY

Délky 180 – 305 cm, smrk 180 - 400 cm, 15% krátkého zboží na balící jednotku.

Vybrané a přibližné délky, fixní délky nebo množství menší než bal. jednotka příplatek +20%.

Vybrané a přibližné délky tolerance -0/+10 cm, fixní délky tolerance -0/+1 mm.

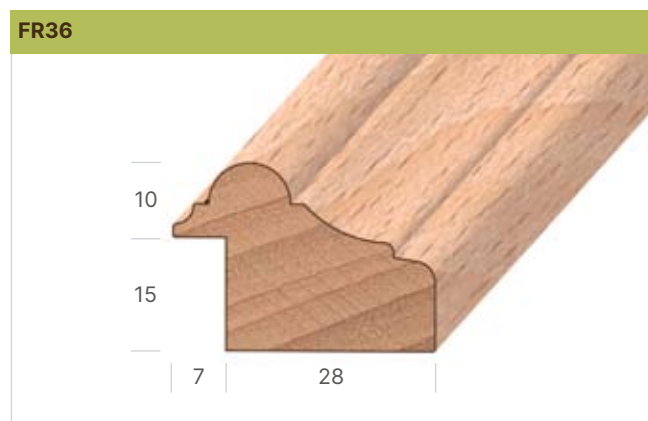
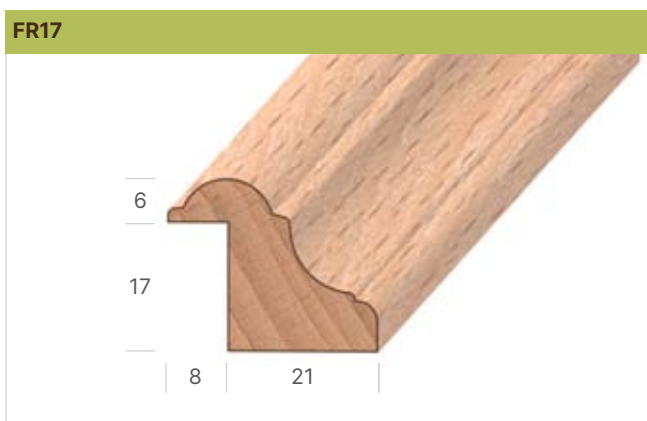
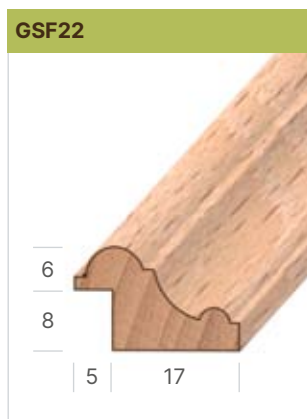

produkt/ cena za bm	bal.	jedn.	borovice	bříza	buk	dub	jasan	javor	olše	smrk	třešeň	lak
FP8	50	m			51,-	73,-				50,-		21,-
FR12	50	m			82,-	95,-				61,-		26,-
FR15	50	m			112,-	143,-				79,-		30,-
FR16	50	m			80,-	106,-				60,-		26,-
FR16A	50	m	25,-	44,-	80,-	106,-	56,-	56,-	32,-	60,-	75,-	26,-
FR16B	50	m			34,-	45,-	56,-			25,-		26,-
FR17	50	m			112,-	143,-				79,-		30,-
FR36	50	m			183,-	195,-				158,-		30,-
GSF22	50	m			74,-	90,-				63,-		26,-

tučně=skladem | tučně (zelená)=skladem, zlevněno, do vyprodání zásob

RÁMOVÉ LIŠTY

Délky 180 – 305 cm, smrk 180 - 400 cm, 15% krátkého zboží na balící jednotku.
 Vybrané a přibližné délky, fixní délky nebo množství menší než bal. jednotka příplatek +20%.
 Vybrané a přibližné délky tolerance -0/+10 cm, fixní délky tolerance -0/+1 mm.

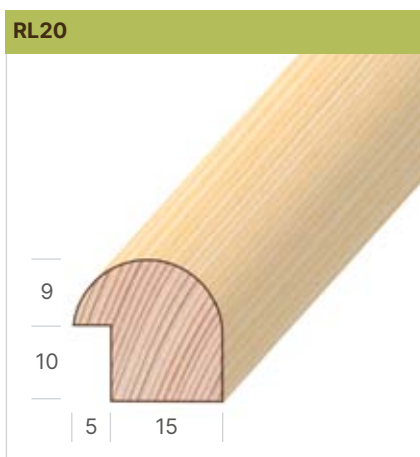
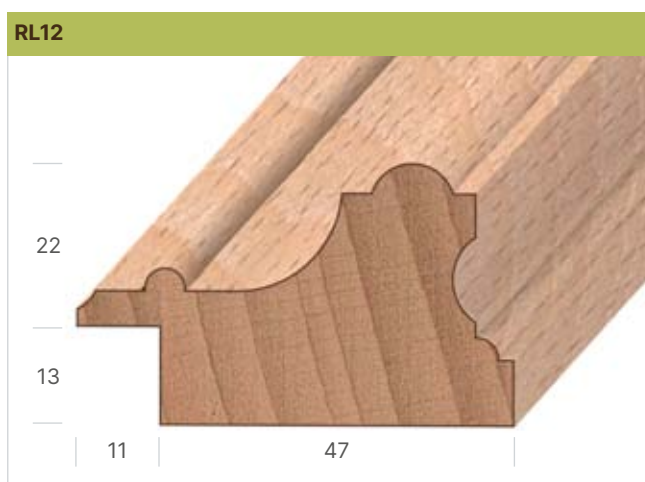
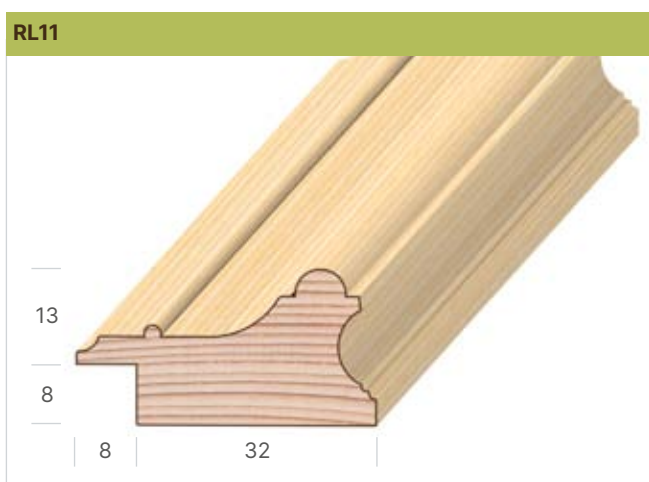
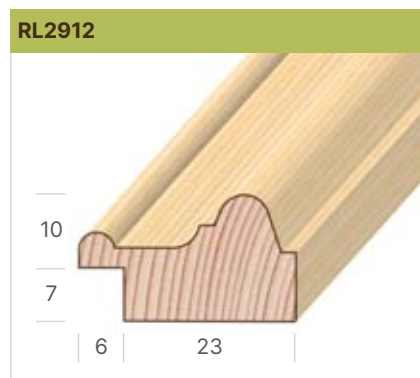
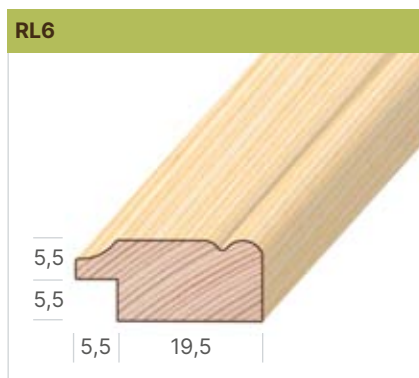
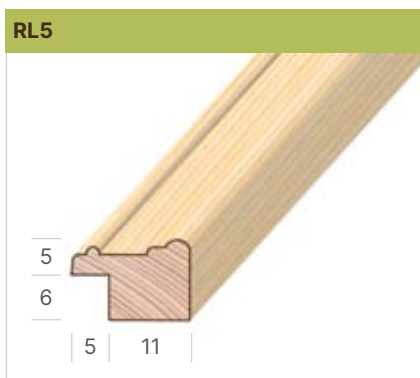

produkt/cena za bm	bal.	jedn.	buk	smrk	lak
RL5	50	m		47,-	21,-
RL6	50	m		64,-	21,-
RL11	50	m		114,-	30,-
RL12	30	m	275,-	242,-	33,-
RL20	50	m		73,-	21,-
RL35	50	m	125,-	113,-	26,-
RL37	50	m	114,-		30,-
RL2912	50	m		75,-	26,-

tučně=skladem

LIŠTY PRO
NÁBYTEK / DVEŘE

SEGMENTOVÉ A PROFILOVÉ OBLOUKY, ČTVRTKROUŽKY

SEGMENTOVÉ OBLOUKY SGB ...



SGB 700 opačný profil SGB 701
falc vně, vnější rádius 880 mm (délka 700 mm) falc uvnitř

SGB 600 opačný profil SGB 601
falc vně, vnější rádius 660 mm (délka 600 mm) falc uvnitř

SGB 500 opačný profil SGB 501
falc vně, vnější rádius 480 mm (délka 500 mm) falc uvnitř

Pomůcka při objednávání: např. SGB 600 (=délka oblouku)/P2814 (=profil)



produkt (cena za ks)	bal.	jedn.	buk	dub	smrk	termín dodání
SGB 500/drážkovaná lišta	1	ks	278,-	315,-	278,-	2 týdny
SGB 600, 700/drážkovaná lišta	1	ks	334,-	387,-	278,-	2 týdny
SGB 500/profilová lišta	1	ks	220,-	271,-	220,-	2 týdny
SGB 600, 700/profilová lišta	1	ks	278,-	329,-	278,-	2 týdny

použitelné profily: FH1517, FH2017, FH2517, FR15, FR16, FR17, FR36, P020E, P2510, P2814, P3615, PH20, PH25

PROFILOVÉ OBLOUKY OTB ...

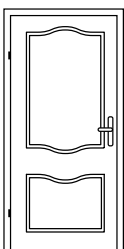

OTB 49 - délka 420 mm
OTB 59 - délka 520 mm
OTB 69 - délka 620 mm
OTB 79 - délka 720 mm

Pomůcka při objednávání: např. OTB 69 (=délka oblouku)/FR15 (=profil)

produkt (cena za ks)	bal.	jedn.	buk	dub	smrk	termín dodání
OTB 49, 59/drážkovaná lišta	1	ks	274,-	307,-	264,-	2 týdny
OTB 69, 79/drážkovaná lišta	1	ks	334,-	374,-	300,-	2 týdny
OTB 49, 59/profilová lišta	1	ks	220,-	270,-	160,-	2 týdny
OTB 69, 79/profilová lišta	1	ks	259,-	329,-	180,-	2 týdny

použitelné profily: FR15, FR16, FR17, P020E, P2510, P2814

ČTVRTKROUŽKY

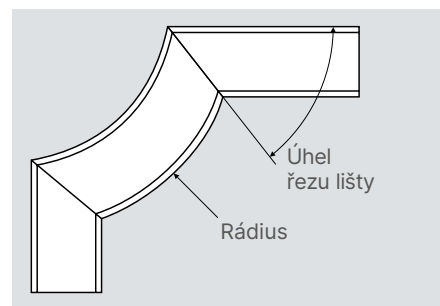

produkt (cena za ks)	úhel řezu lišty	rádius	bal.	jedn.	buk	dub
R80/2814	45°	80 mm	1	ks	109,-	109,-
R75/2510	50°	75 mm	1	ks	59,-	33,-
R45/010A	45°	45 mm	1	ks		50,-

tučně (zelená) = skladem, zlevněno, do vyprodání zásob
tučně = skladem

LIŠTY DO ZÁRUBNÍ DORAZOVÁ LIŠTA

Délky 180 – 305 cm, smrk 180 - 400 cm, 15% krátkého zboží na balící jednotku.
Vybrané a přibližné délky, fixní délky nebo množství menší než bal. jednotka příplatek +20%.
Vybrané a přibližné délky tolerance -0/+10 cm, fixní délky tolerance -0/+1 mm.

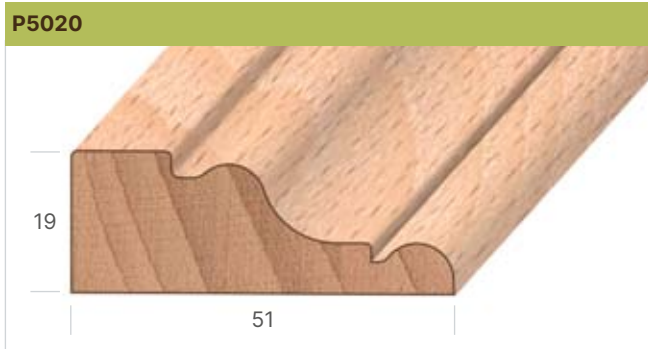

produkt (cena za bm)	bal.	jedn.	buk	dub	smrk	lak
P5020	30	m	206,-	253,-	175,-	35,-
P5522	30	m	282,-		168,-	35,-
P5218	30	m	202,-		175,-	35,-

tučně=skladem

LIŠTY DO MŘÍŽÍ

SPS2 – délky 170 – 190 cm, 15% krátkého zboží (100 cm+)
SPS4 – v délkách 60 cm+



Příklady použití:

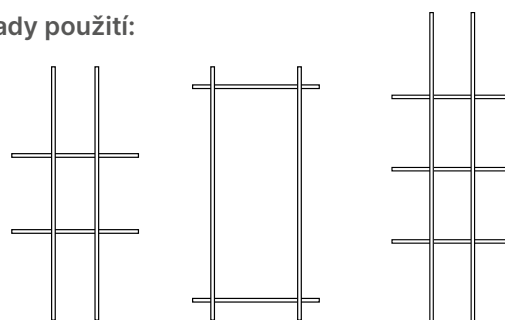

Lišty do mříží lze kombinovat s profilovými (nalepovacími) i drážkovanými (zasklívacími) lištami.

produkt (cena za bm)	bal.	jedn.	borovice	buk	dub	jasan	javor	smrk	lak
SPS2	50	m	16,-	59,-	86,-	86,-	93,-	38,-	21,-
SPS4	50	m	14,-	53,-	68,-	76,-	77,-	35,-	21,-

tučně=skladem | tučně (zelená)=skladem, zlevněno, do vyprodání zásob

LIŠTY PRO
NÁBYTEK / DVEŘE

HRANOLY

Délky 180 – 305 cm, smrk 180 - 400 cm, 15% krátkého zboží na balící jednotku.

Vybrané a přibližné délky, fixní délky nebo množství menší než bal. jednotka příplatek +20%.

Vybrané a přibližné délky tolerance -0/+10 cm, fixní délky tolerance -0/+1 mm.

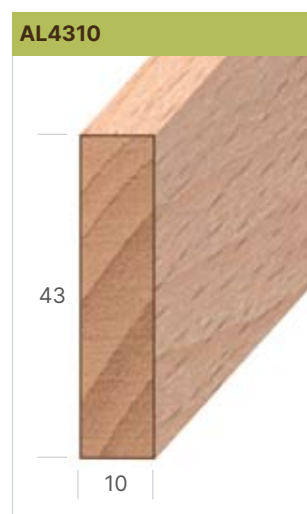
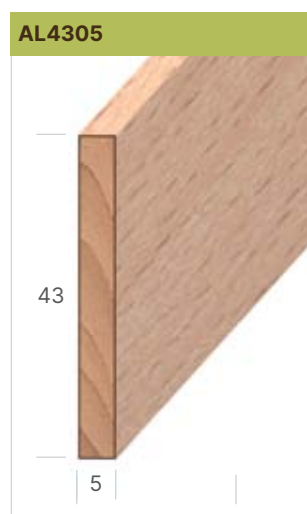
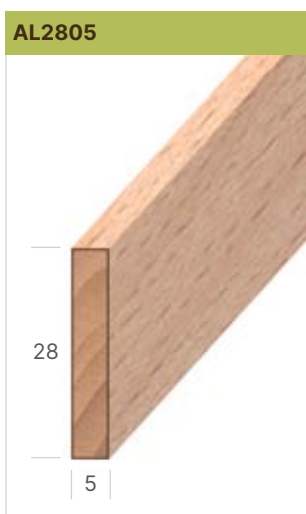
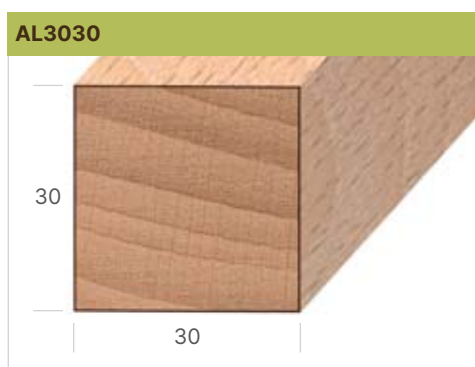
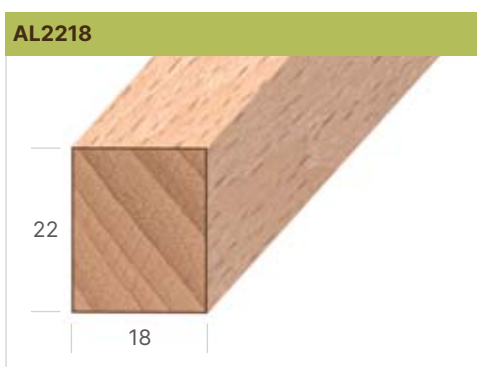
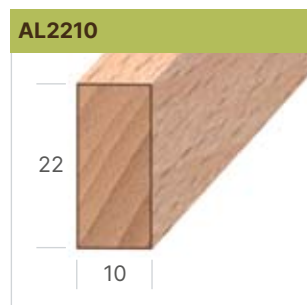

**4-hranné nákližky
do 10 mm:**
2 strany hoblované
2 strany broušené

**4-hranné nákližky
nad 10 mm:**
4 strany hoblované

produkt (cena za bm)	bal.	jedn.	buk	dub	jasan	smrk	lak
AL2020	30	m		104,-		72,-	30,-
AL2205	50	m	38,-	49,-		33,-	21,-
AL2210	50	m	53,-	63,-		35,-	23,-
AL2218	50	m	80,-	106,-		31,-	26,-
AL2805	50	m	43,-	53,-		36,-	23,-
AL2810	50	m	66,-	79,-			26,-
AL3030	30	m	113,-	307,-*		92,-*	35,-
AL4305	50	m	69,-	93,-		53,-	30,-
AL4310	50	m	87,-	110,-	113,-	64,-	35,-

tučně=skladem

* délky 300 a 400 cm, tol.-0/+10 cm, hranoly jsou pouze cinkované (cink 60 cm+)

AL6010

NOVINKA

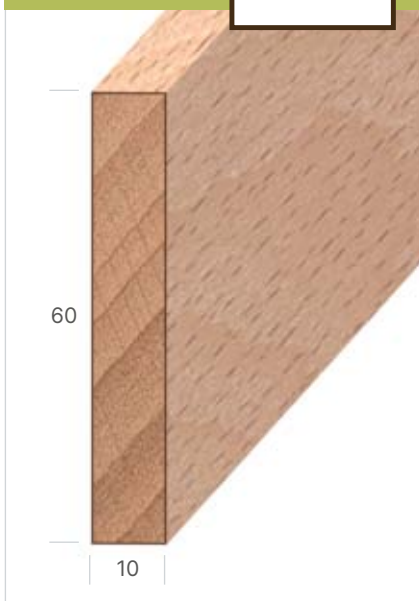

AL6021



AL6025



AL4421



Délky: 210 – 220 cm;
(min. 20 % krátkého zboží
alespoň 110 cm)
4-stranně hoblované

AL8015

NOVINKA

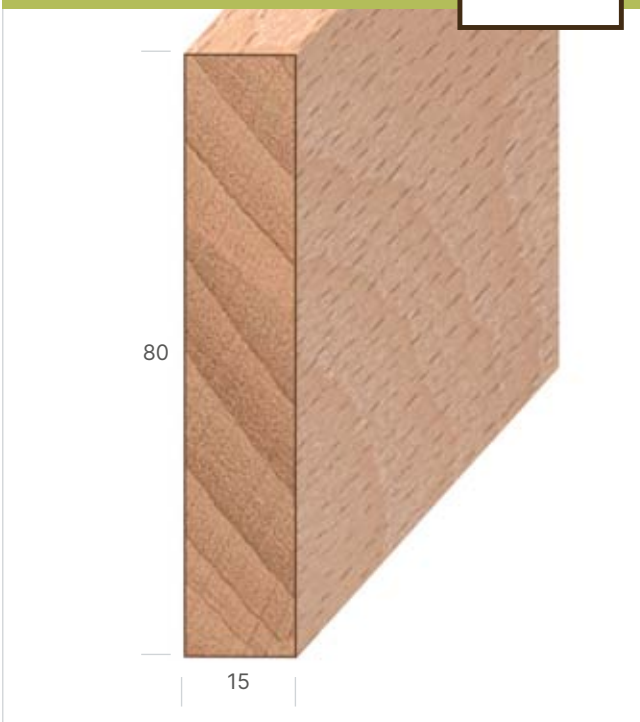

Při odběru většího množství (od 500 bm) nebo při výběru jiné dřeviny resp. rozměru, nám zašlete poptávku a my vám cenu zpracujeme individuálně.



produkt (cena za bm)	bal.	jedn.	bříza	buk	dub	jasan	javor	smrk	lak
AL4421	30	m	160,-	116,-	219,-	160,-	160,-	145,-	35,-
AL6010 NOVINKA	30	m		65,-	158,-				45,-
AL6021	30	m		218,-	247,-				45,-
AL6025	30	m		272,-	305,-				50,-
AL8015 NOVINKA	30	m		128,-	359,-				55,-

tučně=skladem

PROFILOVÉ VĚNCE, LEMOVKY SVĚTLA, LISÉNY

Délky 180 – 305 cm, smrk 180 - 400 cm, 15% krátkého zboží na balící jednotku.

Vybrané a přibližné délky, fixní délky nebo množství menší než bal. jednotka příplatek +20%.

Vybrané a přibližné délky tolerance -0/+10 cm, fixní délky tolerance -0/+1 mm.

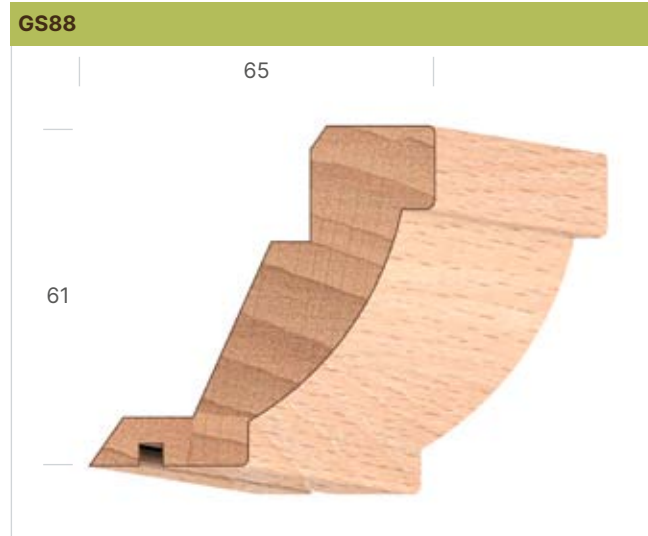
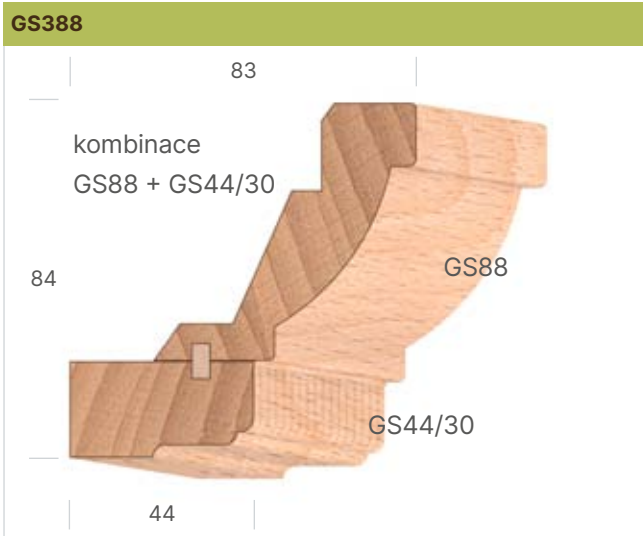

produkt (cena za bm)	bal.	jedn.	buk	dub	javor	smrk	lak
GS44/30	30	m	109,-	291,-		165,-	35,-
GS55	30	m	315,-	403,-		214,-	45,-
GS88	30	m	414,-	484,-		323,-	45,-
GS388	1	m	732,-	944,-		589,-	50,-
GSF87*	2,6	m	88,-	217,-	101,-		

(*dýha, délka 260 cm)



produkt	bal.	jedn.	buk	dub	smrk	lak
LIP1/2	30	m	259,-	278,-	230,-	35,-
LIA1	1	ks	56,-	60,-	52,-	25,-
LIA3	1	ks	161,-		142,-	25,-
LIA4	1	ks	139,-	151,-	130,-	22,-
PYR1	1	ks	72,-	75,-	69,-	25,-
PYR2	1	ks	29,-	32,-		25,-
PYR4	1	ks	64,-	72,-	60,-	22,-

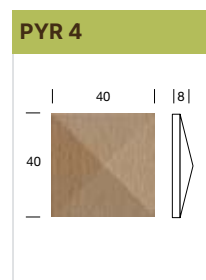
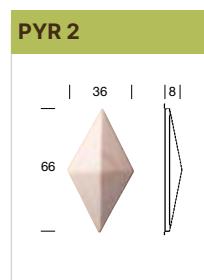
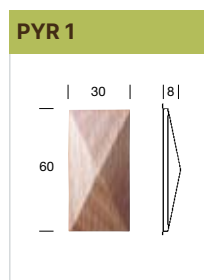
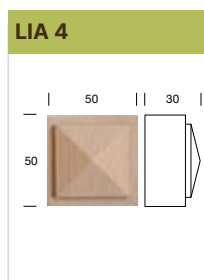
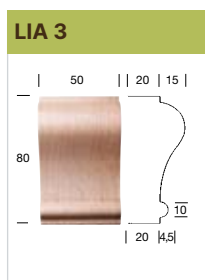
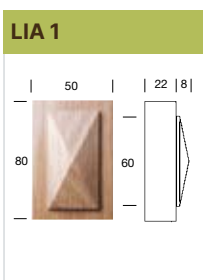

tučně=skladem | tučně (zelená) =skladem, zlevněno, do vyprodání zásob

LIŠTY NA ÚCHYTKY ÚCHYTKY OZUBENÁ LIŠTA

Lišty na úchytky – fixní délky 230 – 240 cm



Návod k montáži
najdete na
www.fklisty.cz

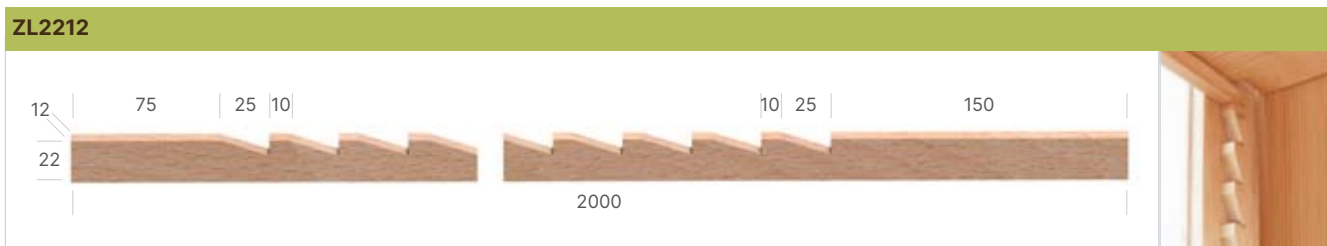
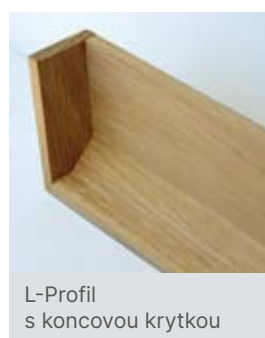
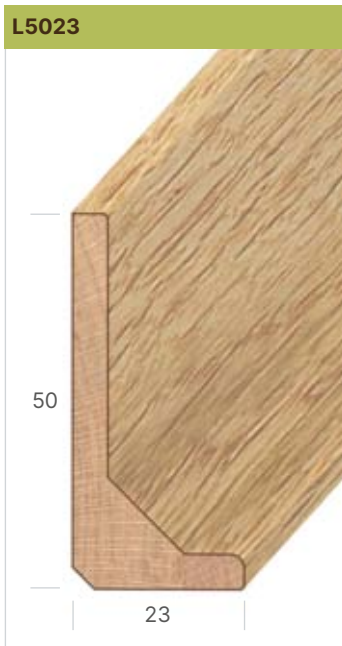

produkt	popis	bal.	jedn.	buk	dub	jasan	javor	ořech
C6323	C-profil lišta, délka 230-240 cm	1	ks		1219,-			2810,-
C6323 MS BK	C-profil montážní set 1 sada = 2 ks montážních hranolků a šrouby s půlk. hlavou (4 ks 4×25 mm, 2 ks 4×30 mm)	1	set	272,-				
C6323 AK	C-profil koncová krytka 1 set obsahuje 10 ks koncových krytek	1	set		509,-			417,-
L5023	L-profil lišta, délka 230-240 cm	1	ks		728,-			2324,-
L5023 MS BK	L-profil montážní set 1 sada = 2 ks montážních hranolků a šrouby s půlk. hlavou (2 ks 4×25 mm, 2 ks 4×30 mm)	1	set	234,-				
L5023 AK	L-profil koncová krytka 1 set obsahuje 10 ks koncových krytek	1	set		440,-			362,-
GR6125	úchytka do posuvných dveří	1	ks	174,-	174,-	174,-	189,-	
GR6125H	úchytka do posuvných dveří	1	ks	239,-	239,-	239,-	239,-	
ZL2212	ozubená lišta, fixní délka 200 cm, 1 svazek = 25 ks	1 svazek/25 ks	ks	208,-	298,-			

tučně = skladem, tučně (zelená) = skladem, zlevněno, do vyprodání zásob

LIŠTY PRO
NÁBYTEK / DVEŘE

VYŘEZÁVANÉ LIŠTY

Délky 240-245 cm, 15% krátkého zboží na balící jednotku, bal. jedn. = 50 m.

Vybrané a přibližné délky, fixní délky nebo množství menší než bal. jednotka příplatek +20%.

Vybrané a přibližné délky tolerance -0/+10 cm, fixní délky tolerance -0/+1 mm.

509 (17×10 mm)

BUK



509 114,- Kč/m

510 (11×8 mm)

BUK



510 114,- € /m

502 (14×10 mm) | 503 (22×15 mm) | 504 (30×20 mm)

BUK



502 240,- Kč/m

503 249,- Kč/m

504 146,- Kč/m

GS503 (26×13 mm)

BUK



GS503 332,- Kč/m

GS514 (33×13 mm)

BUK



GS514 325,- Kč/m

515 (23×13 mm) | 516 (33×20 mm)

BUK



515 292,- Kč/m

516 434,- Kč/m

574 (25×8 mm)

BUK



574 200,- Kč/m

576 (20×6,5 mm)

BUK



576 82,- Kč/m

tučně = skladem | tučně (zelená) = skladem, zlevněno, do vyprodání zásob

120 (11×7 mm) | 160 (15×9 mm) | 180 (18×10 mm) | 250 (25×12 mm)

BUK



120	115,- Kč/m
160	72,- Kč/m
180	182,- Kč/m
250	320,- Kč/m

511 (63×7 mm)

BUK



511	532,- Kč/m
-----	------------

PERLIČKOVÉ LIŠTY, SPIRÁLOVÉ LIŠTY

Délky spirálových lišt 240-245 cm, 15% krátkého zboží na balící jednotku, bal. jedn. = 50 m. Vybrané a přibližné délky, fixní délky nebo množství menší než bal. jednotka příplatek +20%. Vybrané a přibližné délky, fixní délky nebo množství menší než bal. jednotka příplatek +20%. Vybrané a přibližné délky tolerance -0/+10 cm, fixní délky tolerance -0/+1 mm. Délky perličkových lišt 100 cm, bal. jedn. = 50 m. Spirálové lišty jsou levotočivé a půlkulaté, perličkové lišty jsou půlkulaté.

6019/2-L (19×8 mm)

BUK

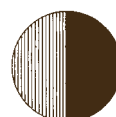

6019/2-L	123,- Kč/m
----------	------------

318/2 (18×8 mm)

BUK



318/2	154,- Kč/m
-------	------------

302/2 (12×5 mm)

BUK



302/2	112,- Kč/m
-------	------------

332/2 (10×4 mm)

BUK



332/2	112,- Kč/m
-------	------------

336/2 (17×7 mm)

BUK



336/2	134,- Kč/m
-------	------------

tučné = skladem | tučné (zelená) = skladem, zlevněno, do vyprodání zásob

ŘEZBY

Standardně nabízíme řezby z lípy, některé v provedení buk. Řezby z lípy jsou ručně vyřezávané. Upozorňujeme, že řezby mohou mít odchylky několika mm. Kompletní nabídku řezeb najdete na www.fklisty.cz. Termín dodání: 3 týdny, bal. jedn. = 1 ks



Upozornění: bukové řezby jsou určeny pro použití v interiéru! Při povrchové úpravě řezeb (lakování, moření, aj.) nepoužívejte přípravky na vodní bázi – dochází k bobtnání a olupování ornamentu!

L200 LÍPA

š 200 × v 90 × hl 14 mm (na kus)

1151,- Kč/pár

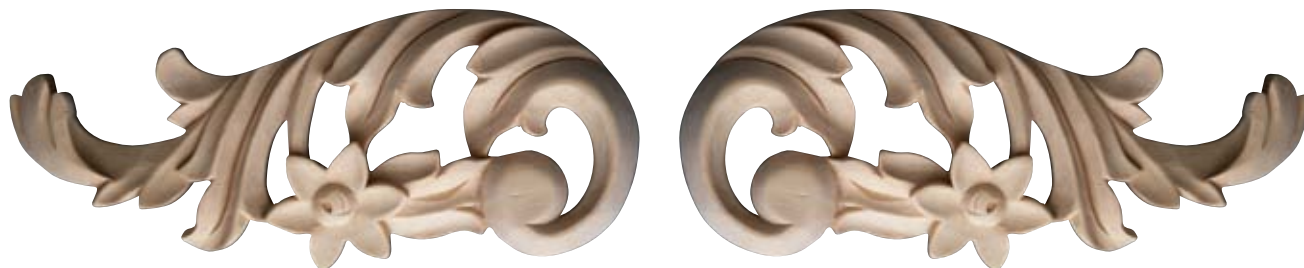

L90 LÍPA

š 90 × v 90 × hl 15 mm
576,- Kč/ks



HV90 LÍPA

š 300 × v 90 × hl 13 mm

822,- Kč/ks



SB6060 BUK

š 60 × v 60 × hl 6 mm
110,- Kč/ks



SB7085 BUK

š 85 × v 85 × hl 7 mm
152,- Kč/ks



SB8090 BUK

Ø 100 × hl 7 mm
268,- Kč/ks



SB7065 BUK

Ø 85 × hl 8 mm
219,- Kč/ks



SB8060 BUK

Ø 60 × hl 7 mm
113,- Kč/ks



SB355 BUK

š 355 × v 50 × hl 9 mm

328,- Kč/ks



tučně = skladem

106. LIST VELKÝ LÍPA

š 80 × v 190 × hl 60 mm

740,- Kč/ks

**KA228 LÍPA**

š 116 × v 254 × hl 44 mm

2467,- Kč/ks

**KA537 BUK**š 50 × v 112 × hl 40 mm
844,- Kč/ks**103. ŠVESTKA LÍPA**š 30, 35, 40, 45, 50, 55,
60 × v 115 × hl 20 mm
od 115,- Kč/ks**101. LIST KLASIK LÍPA**š 30, 35, 40, 45, 50, 55, 60 × v 120 × hl 20 mm
od 82,- Kč/ks**KA140 BUK**

š 140 × v 140 × hl 35 mm

1065,- Kč/ks

**121. ŠNEK LÍPA, SMRK**š 40, 45, 50, 70 ×
v 135 × hl 35 mm
247,- Kč/ks**KA632 BUK**š 70 × v 70 × hl 22 mm
459,- Kč/ks

ROHOVÉ LIŠTY

Délky 180 – 305 cm, smrk 180 - 400 cm, 15% krátkého zboží na balící jednotku.

Vybrané a přibližné délky, fixní délky nebo množství menší než bal. jednotka příplatek +20%.

Vybrané a přibližné délky tolerance -0/+10 cm, fixní délky tolerance -0/+1 mm.

EL45



EL43

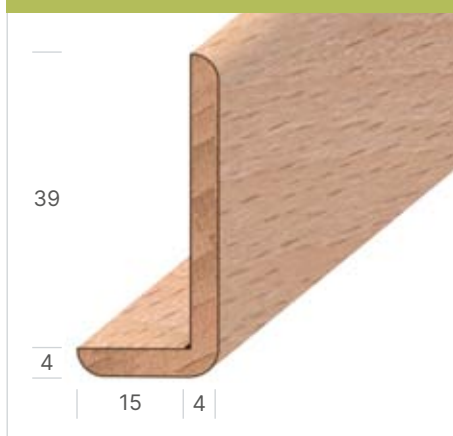

EL34

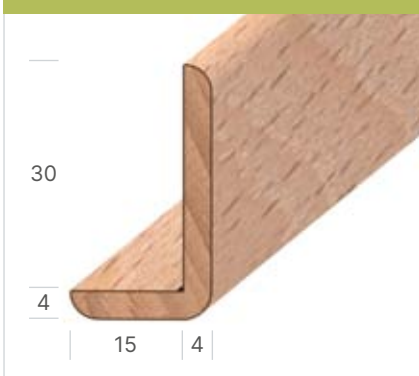

EL30

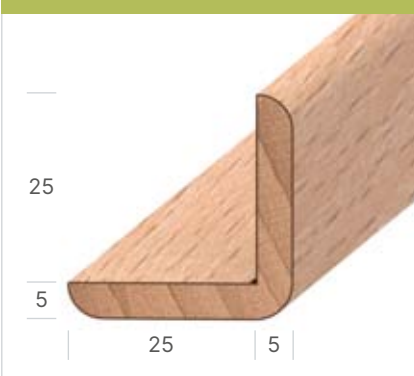

EL28



EL27

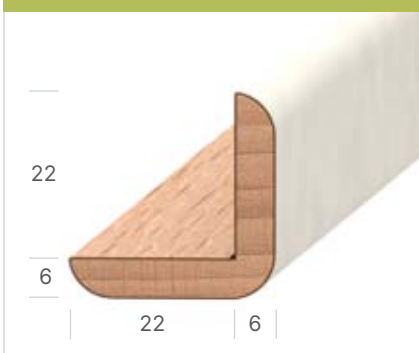

EL25

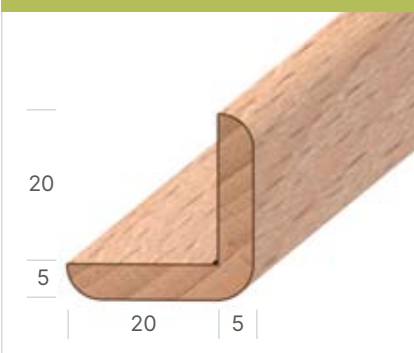

EL24

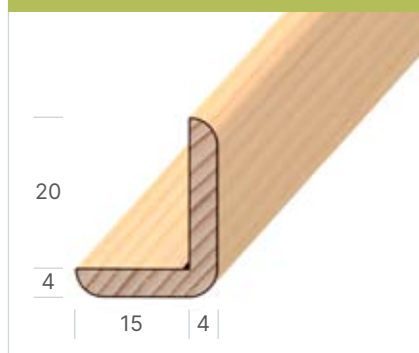

EL20

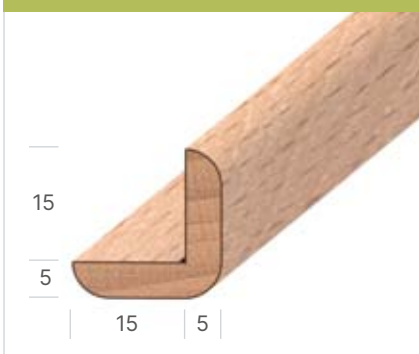

produkt (cena za bm)	bal.	jedn.	borovice	buk	dub	javor	smrk	lak
EL20	50	m	17,-	88,-	105,-	79,-	41,-	21,-
EL24	50	m	15,-				37,-	21,-
EL25	50	m					51,-	24,-
EL27 bílá lak	50	m		165,-				
EL28	50	m		113,-	145,-	72,-	44,-	26,-
EL30	50	m		113,-			55,-	26,-
EL34	50	m					49,-	26,-
EL43	50	m					51,-	26,-
EL45	50	m		180,-			74,-	29,-

tučně=skladem | tučně (zelená)=skladem, zlevněno, do vyprodání zásob

STROPNÍ LIŠTY

Délky 180 – 305 cm, smrk 180 - 400 cm, 15% krátkého zboží na balící jednotku.
 Vybrané a přibližné délky, fixní délky nebo množství menší než bal. jednotka příplatek +20%.
 Vybrané a přibližné délky tolerance -0/+10 cm, fixní délky tolerance -0/+1 mm.

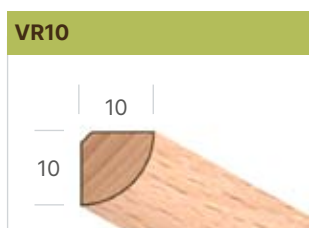
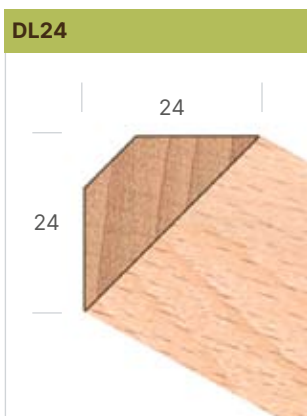
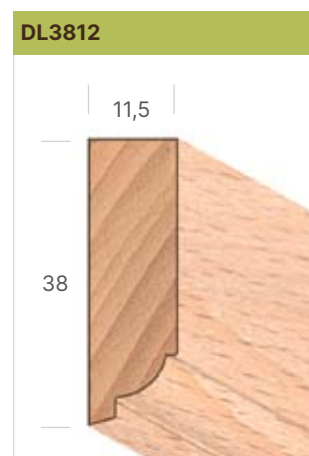
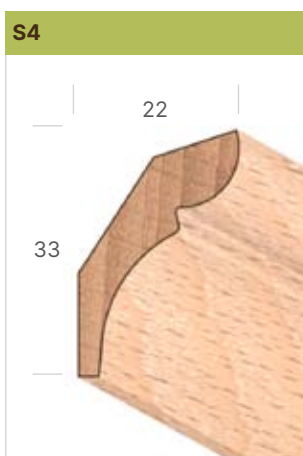
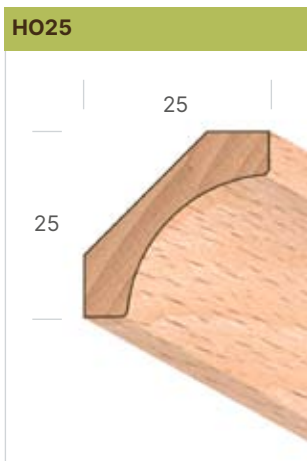
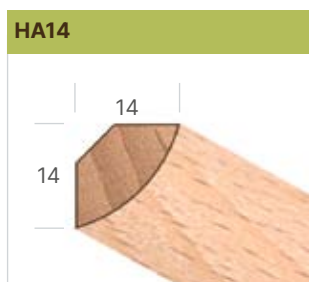
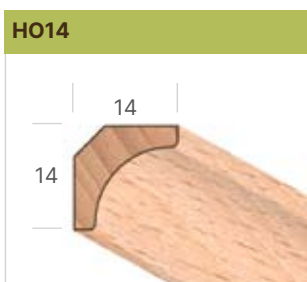
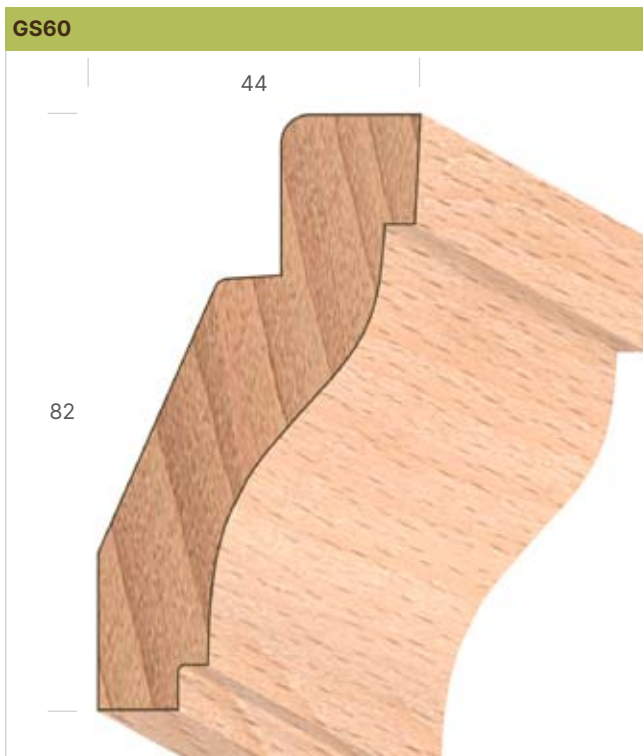
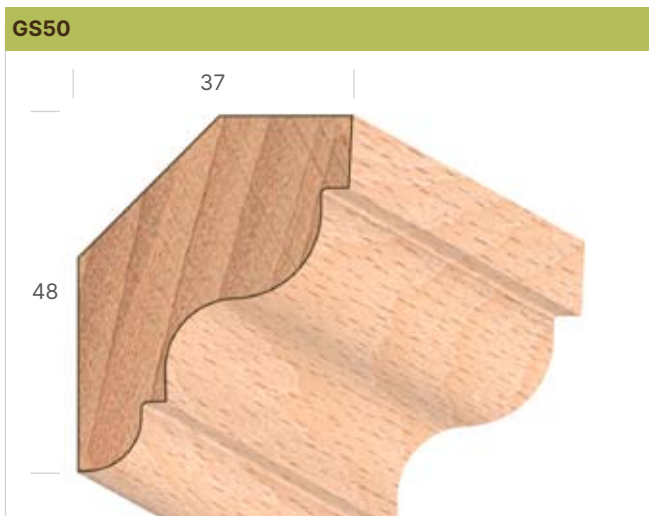

produkt (cena za bm)	bal.	jedn.	boro- vice	buk	dub	javor	smrk	lak
DL24	50	m					74,-	21,-
DL3812	50	m		75,-			66,-	33,-
GS25	50	m		79,-	104,-		72,-	21,-
GS50	30	m		264,-	284,-		138,-	35,-
GS60	30	m		318,-	427,-		230,-	45,-
HA14	50	m	17,-	51,-	57,-	28,-	42,-	21,-
HO14	50	m	42,-	51,-			42,-	21,-
HO18	50	m	50,-	59,-	88,-		50,-	21,-
HO25	50	m	54,-	80,-	105,-		54,-	21,-
S4	50	m		34,-	107,-		57,-	33,-
VR10	50	m		51,-	57,-		42,-	21,-

tučně=skladem | tučně (zelená)=skladem, zlevněno, do vyprodání zásob

LIŠTY PRO
PODLAHY/STĚNY

PODLAHOVÉ LIŠTY

Délky 180 – 305 cm, smrk 180 - 400 cm, 15% krátkého zboží na balící jednotku.

Vybrané a přibližné délky, fixní délky nebo množství menší než bal. jednotka příplatek +20%.

Vybrané a přibližné délky tolerance -0/+10 cm, fixní délky tolerance -0/+1 mm.

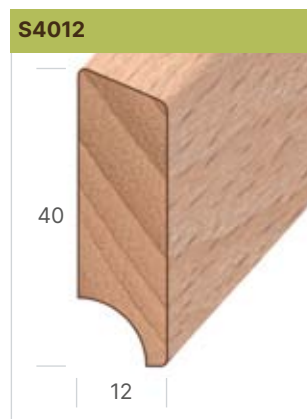
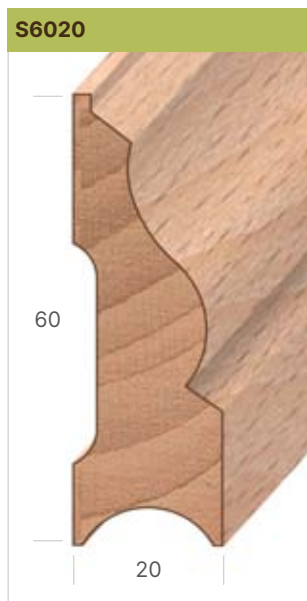
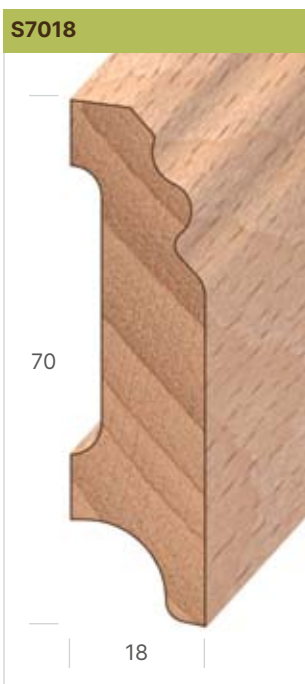

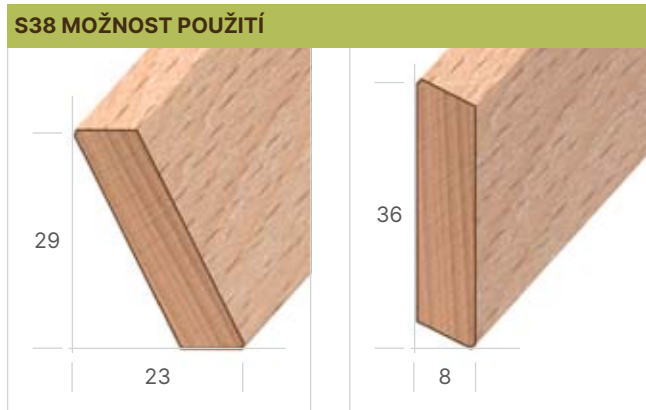
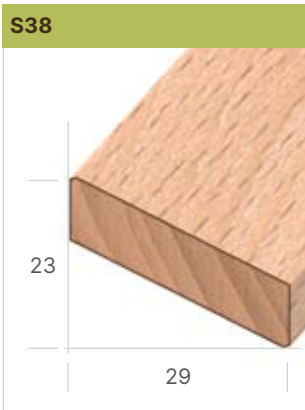
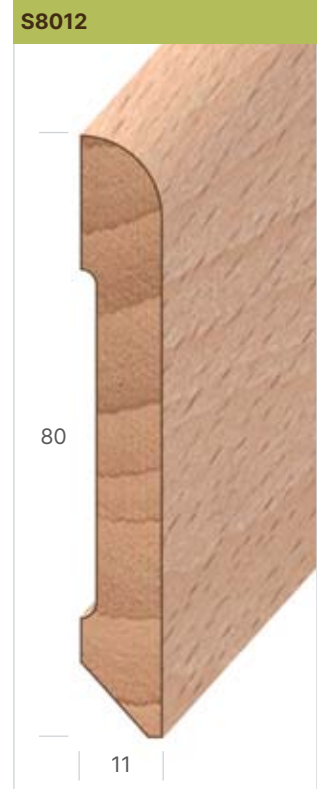
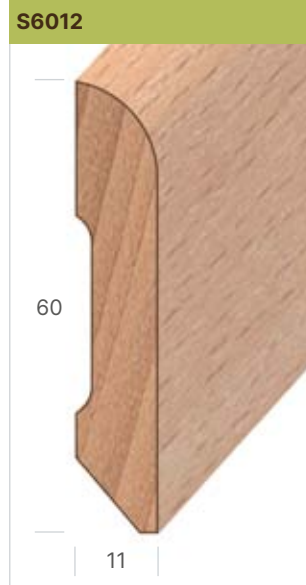
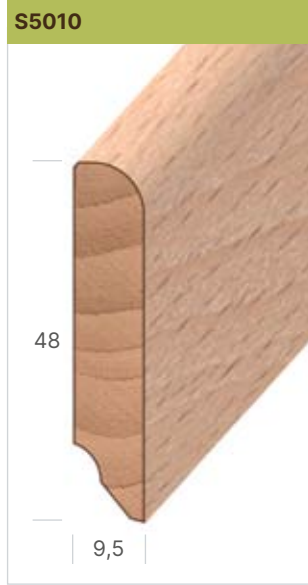

Povrchová úprava
od 50 m resp. 30 m



produkt (cena za bm)	bal.	jedn.	buk	dub	dub netříděný	smrk	lak
S3507	50	m	68,-	88,-	57,-	49,-	24,-
S38	50	m	66,-	86,-		60,-	33,-
S4012	50	m	85,-	143,-		79,-	27,-
S4518	30	m	150,-	241,-		127,-	33,-
S4520	30	m	150,-	241,-		127,-	33,-
S4520 bílá lak	30	m	214,-				
S4915	30	m	109,-	164,-		114,-	33,-
S5010	50	m	136,-	145,-	86,-		33,-
S5918	30	m	185,-	304,-			43,-
S5920	30	m	185,-	304,-			43,-
S6012	30	m	143,-	195,-			43,-
S6020	30	m	156,-	247,-			43,-
S7018	30	m	181,-	338,-		181,-	43,-
S7818	30	m	198,-	372,-			43,-
S7820	30	m	198,-	372,-			43,-
S7820 bílá lak	30	m	284,-				
S8012	30	m	208,-	288,-			43,-
S10020	30	m	242,-	447,-			43,-
S10020 bílá lak	30	m	328,-				

tučné=skladem

PODLAHOVÉ LIŠTY

Délky 180 – 305 cm, smrk 180 - 400 cm, 15% krátkého zboží na balící jednotku.

Vybrané a přibližné délky, fixní délky nebo množství menší než bal. jednotka příplatek +20%.

Vybrané a přibližné délky tolerance -0/+10 cm, fixní délky tolerance -0/+1 mm.

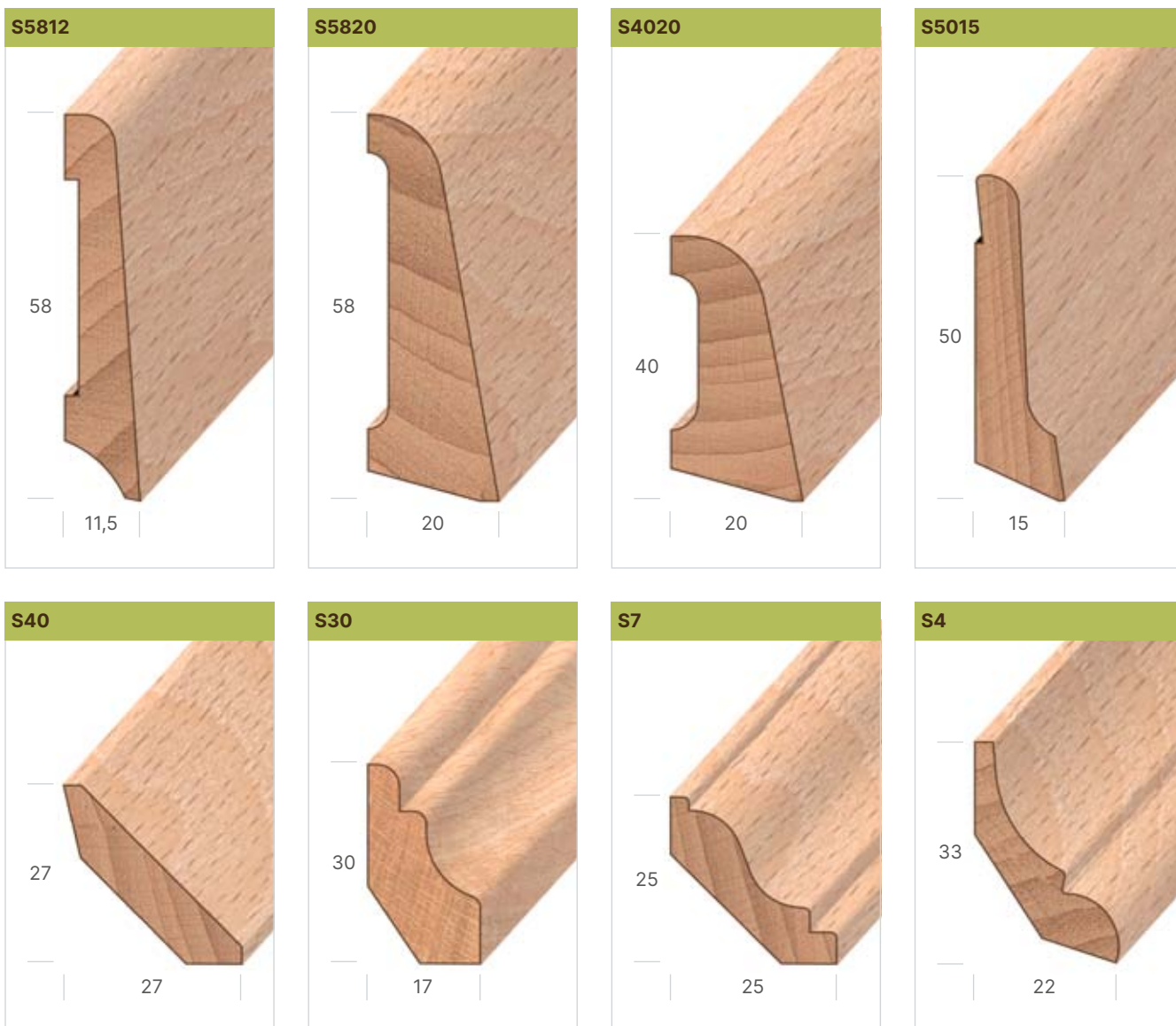

Povrchová úprava od 50 m resp. 30 m



produkt (cena za bm)	bal.	jedn.	buk	dub	dub netříděný	modřín	smrk	lak
S30	50	m	97,-	125,-			57,-	33,-
S4	50	m	34,-	107,-			57,-	33,-
S40	50	m	93,-	106,-			60,-	33,-
S4020	50	m	113,-	171,-		127,-	101,-	33,-
S5015	50	m	87,-	112,-	90,-		66,-	33,-
S5812	50	m	101,-	175,-			87,-	43,-
S5820	30	m		238,-				43,-
S7	50	m	72,-	116,-			52,-	33,-

tučně=skladem | tučně (zelená)=skladem, zlevněno, do vyprodání zásob

KRYCÍ LIŠTY

Délky 180 – 305 cm, smrk 180 - 400 cm, 15% krátkého zboží na balící jednotku.
Vybrané a přibližné délky, fixní délky nebo množství menší než bal. jednotka příplatek +20%.
Vybrané a přibližné délky tolerance -0/+10 cm, fixní délky tolerance -0/+1 mm.

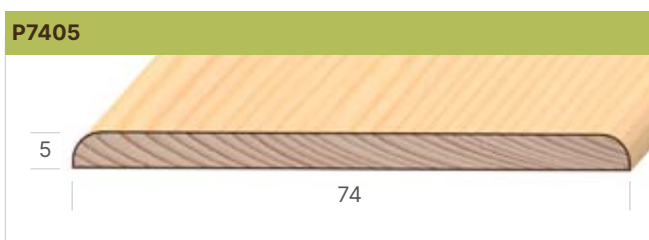
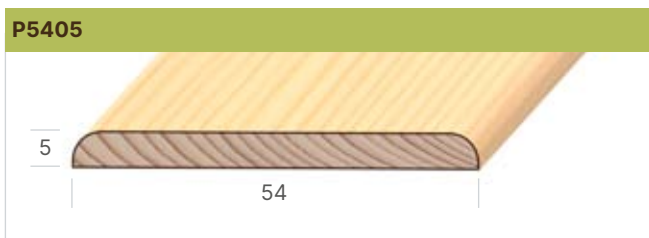
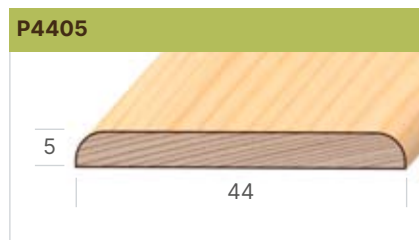
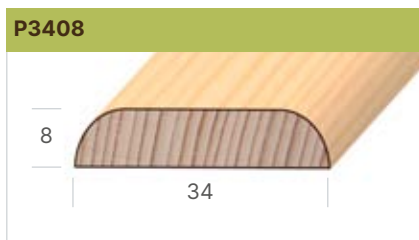
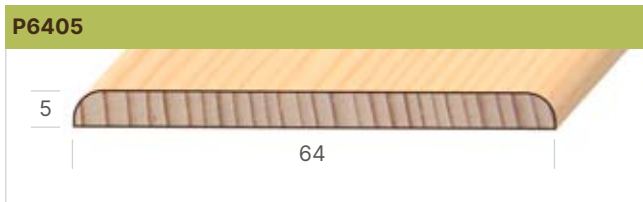
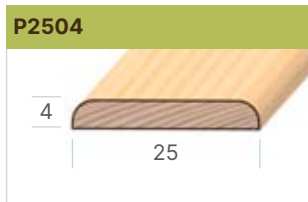
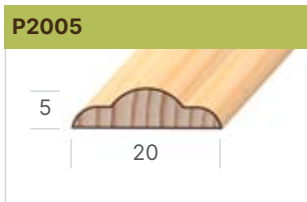

produkt (cena za bm)	bal.	jedn.	borovice	buk	smrk	lak
P2005	50	m			21,-	21,-
P2504	50	m			24,-	21,-
P3404	50	m	13,-	57,-	33,-	21,-
P3408	50	m	19,-		43,-	21,-
P4405	50	m		33,-	41,-	23,-
P5405	50	m	20,-		49,-	23,-
P6405	50	m			53,-	27,-
P7405	50	m			59,-	27,-

tučně=skladem | tučně (zelená)=skladem, zlevněno, do vyprodání zásob

LIŠTY PRO
PODLAHY/STĚNY

ROZETY K TOPNÝM TĚLESŮM

ROZETA DVOJITÁ



konstrukce jako u rozety (vnější rozměr 138×64 mm) využití v případě, kdy jsou trubky blízko u sebe (max. využitelná vzdálenost 105 mm) nutno vyvrtat otvory

ROZETA NÍZKÁ

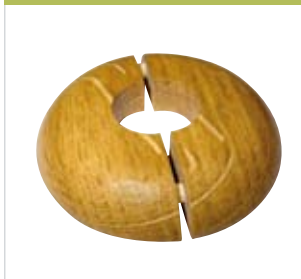

typ rozety	cca vnější Ø trubky
5/4"	42 mm
1"	32 mm
3/4"	28 mm
1/2"	22 mm
3/8"	17 mm

ROZETA



otvor 3/8", 1/2" - vnější průměr 56 mm
otvor 1", 5/4", 3/4" - vnější průměr 66 mm

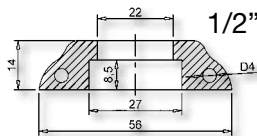

produkt (cena za ks)	bal.	jedn.	buk	dub	jasan	javor	lak
ROZETA 3/8", 1/2", 3/4", 1", 5/4"	1	ks	61,-	61,-	61,-	61,-	vč.
ROZETA nízká 3/8", 1/2", 3/4", 1", 5/4"	1	ks	61,-	61,-	61,-	61,-	vč.
ROZETA DVOJITÁ	1	ks	48,-	48,-	48,-	48,-	vč.

tučně=skladem | tučně (zelená)=skladem, zlevněno, do vyprodání zásob

NAPOJOVANÉ LIŠTY

Smrkové lišty ve fixní délce 250 cm, balící jednotka 50 m, vzdálenost spoje cinkem je min. 25 cm.

Množství menší než bal. jednotka příplatek +20%.

Tučně = skladem.

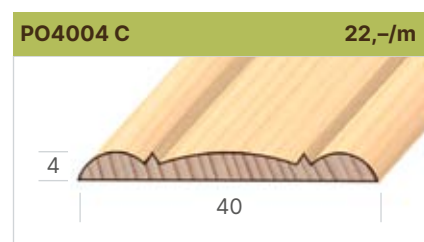
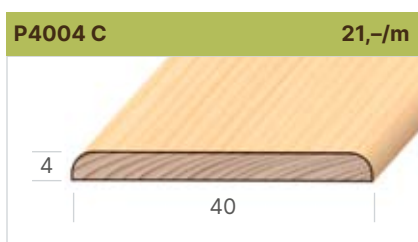
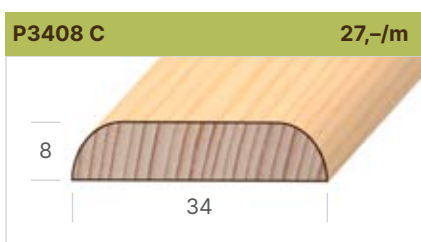
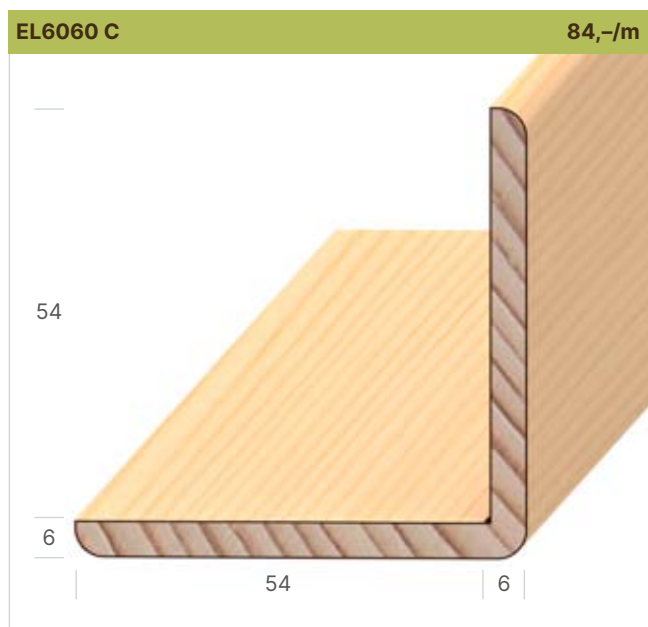
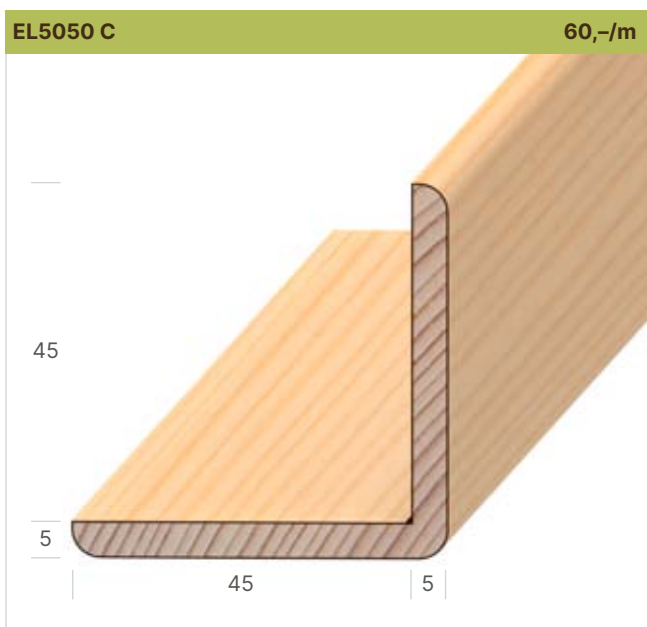
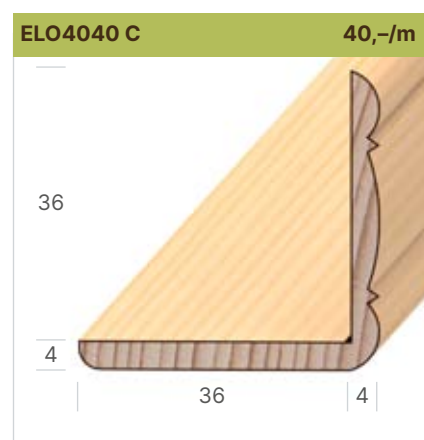
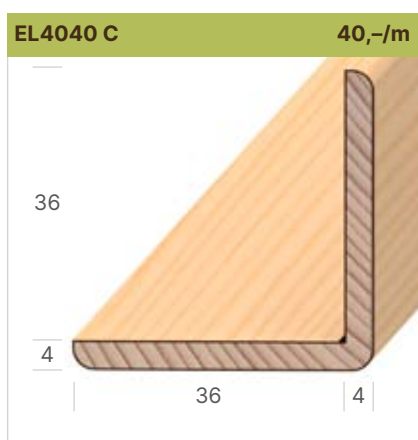
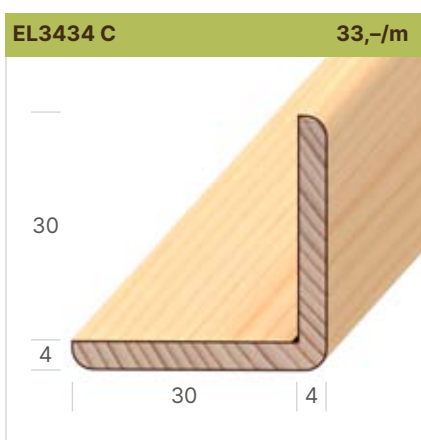
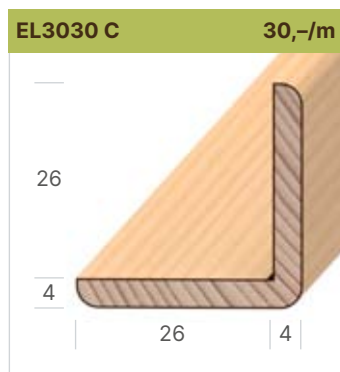
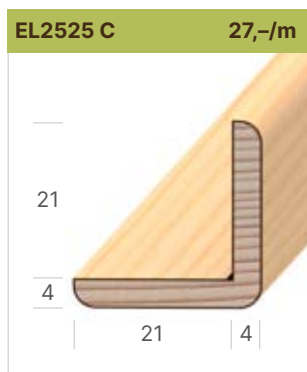
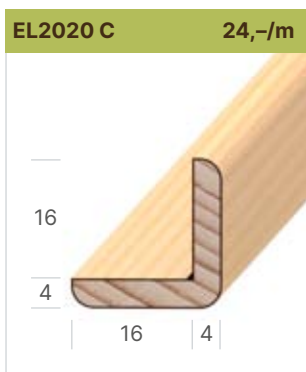

NAPOJOVANÉ LIŠTY

Smrkové lišty ve fixní délce 250 cm, balící jednotka 50 m, vzdálenost spoje cinkem je min. 25 cm.

Množství menší než bal. jednotka příplatek +20%.

Tučně = skladem.

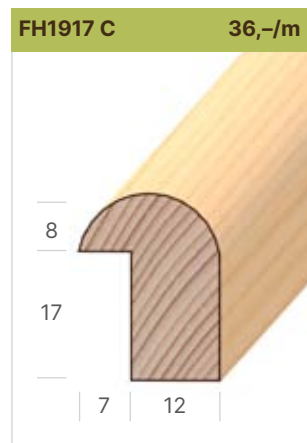
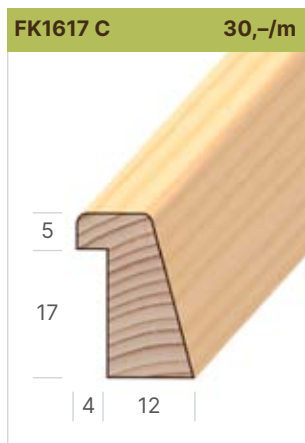
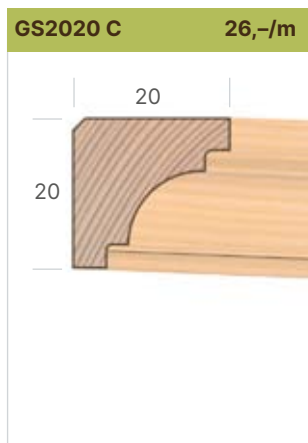
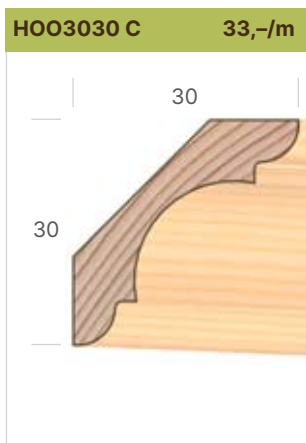
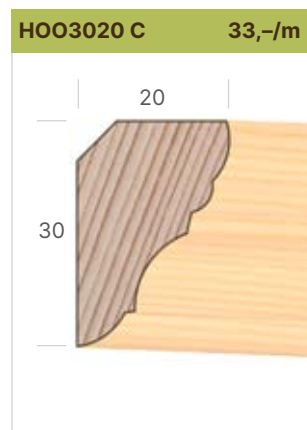
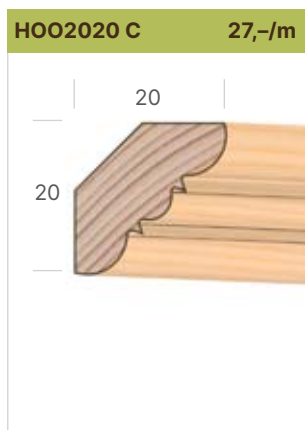
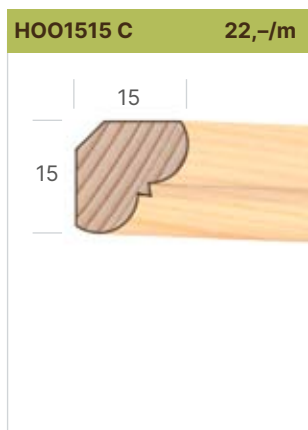
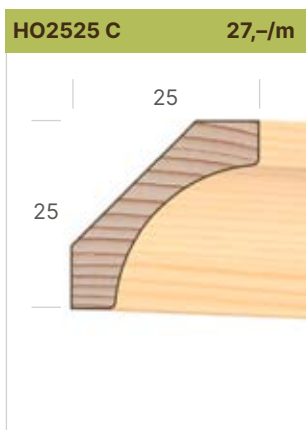
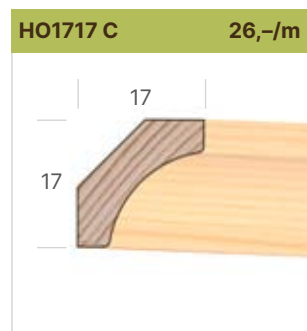
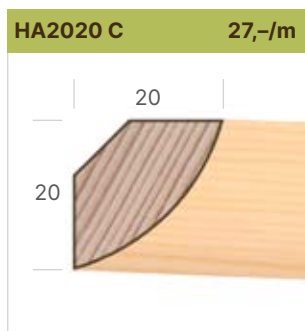
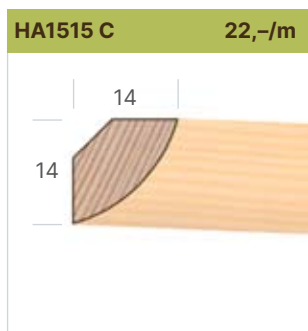
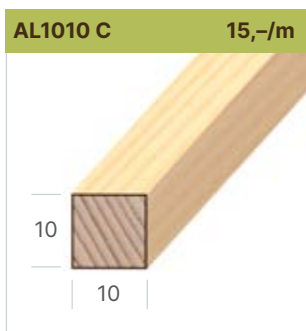
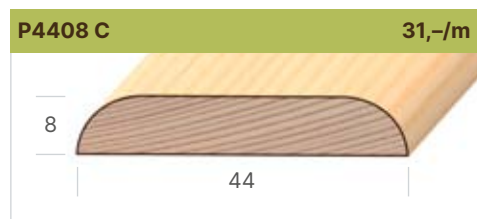
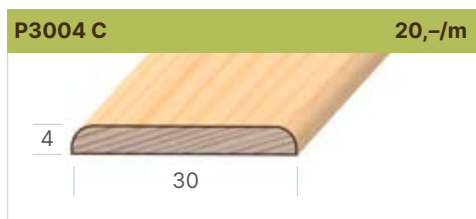
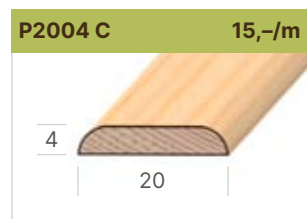
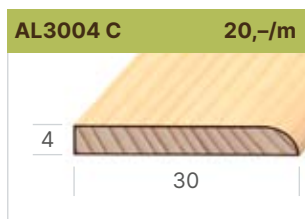
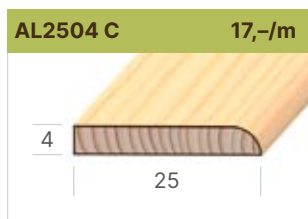
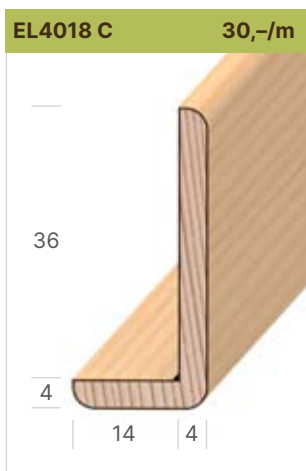

NAPOJOVANÉ LIŠTY

Smrkové lišty ve fixní délce 250 cm, balící jednotka 50 m, vzdálenost spoje cinkem je min. 25 cm.

Množství menší než bal. jednotka příplatek +20%.

Tučně = skladem.

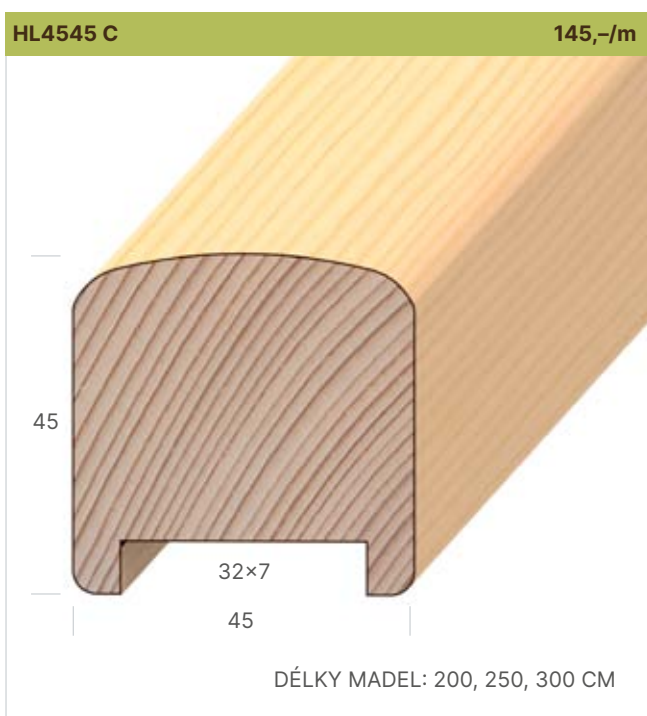
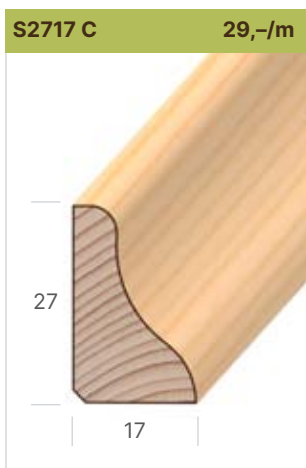
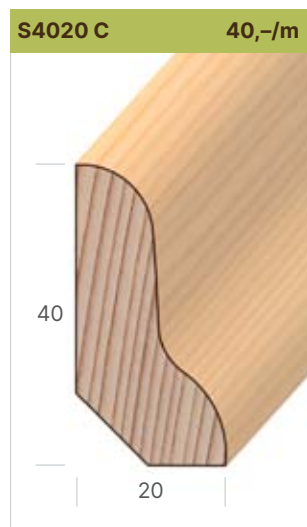
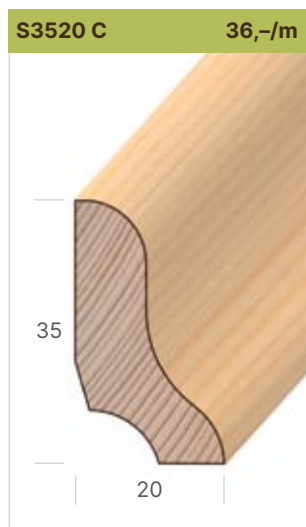
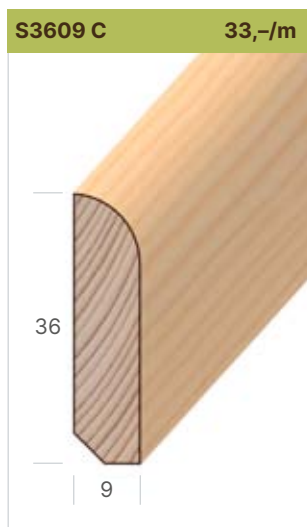
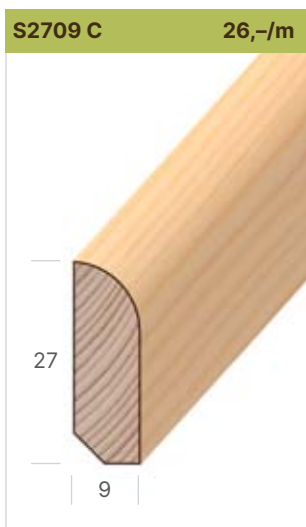



Ceník na vyžádání
nebo na
www.fklisty.cz

NAPÍNACÍ RÁMY

R4519



Napínací rámy (také blindrámy nebo klínové rámy) se používají na napínání malířských pláten. V současné době nachází velké uplatnění při výrobě fotoobrazů (fotografie tištěná na plátno, které je následovně napnuté na tento rám). Čepové spoje ramen napínacího rámu se nelepí na pevný spoj, ale jejich konstrukce umožňuje pomocí klínu kdykoliv rám jemně roztáhnout a plátno napnout.

Napínací rámy jsou vyráběny ze smrkového nebo borového dřeva. Ramena mají délku od 20 cm se stoupáním po 10 cm až do délky 200 cm. Lišty jsou balené po 24 ks jedné délky, což je také minimální balící jednotka pro odběr. Při délkách ramen nad 90 cm je vhodné použít také středové lišty, které při napínání zamezují prohnutí lišt obvodových.



Napínací rám *)

délka lišty v cm	cena za balík (**)
20	246,-
30	369,-
40	493,-
50	616,-
60	739,-
70	862,-
80	985,-
90	1108,-

*) min. odběrové množství 1 balík (24ks)

***) cena za balík je přepočtena z ceny za metr lišty tj. 51,30 Kč/bm

Rozpínací kolík (klín) 1,- Kč/ks

Lišty v délkách od 100 do 200 cm se stoupáním po 10 cm - na poptávku.



tučně=skladem

SPOJOVACÍ SYSTÉM

Spojovací kolíky DOMINO nabízíme v běžné metráži (100 cm +), lze dodat přesné délky – na poptávku.

Dřevěné kolíky s drážkami pro vyplnění lepidlem, odolné proti překroucení.

KD2208



KD2410



produkt (cena za bm)	bal.	jedn.	buk
KD2208	50	m	55,-
KD2410	50	m	62,-

tučně=skladem



KOLAR
WOOD ELEMENTS

DŘEVĚNÉ MŘÍŽKY- NE VŽDY JE TŘEBA VIDĚT VŠE.

Již po 5 generací naši odborníci soustavně rozvíjejí know-how a cit pro dřevo a kombinují je s nejmodernějšími technikami zpracování.

Absolutní symetrie mřížek všech velikostí dosahujeme pomocí počítačových výpočtů.

Dělení místností, dvířka kuchyňských linek, výplně schodů a mnoho dalšího... existuje mnohem více způsobů využití, než se na první pohled zdá.



Inspirace a ukázky
použití najdete na

www.fklisty.cz



ZAJÍMAVÝ VZHLED I AKUSTICKÉ VLASTNOSTI



KUCHYNĚ VE VENKOVSKÉM STYLU



BÍLE LAKOVANÉ KRYTY RADIÁTORU



VĚTRACÍ MŘÍŽKA Z MASIVNÍHO DŘEVA



ČELNÍ DVÍŘKA NÁBYTKU



FUNKČNÍ DESIGNOVÝ PRVEK

SKLADOVÝ FORMÁT 1.200 × 600 mm



přeplátované mřížky (cena za m ²)	lišta (mm)	otvor (mm)	tloušťka mřížky (mm)	úhel	bal.	jedn.	cena/m ²	cena/ks
UGV1204R12-90° BK	12 × 4	12	4	90°	1 ks (0,72 m ²)	m ²	3177,-	2288,-
UGV1204R12-90° DB	12 × 4	12	4	90°	1 ks (0,72 m ²)	m ²	4031,-	2903,-
UGV1808R18-90° BK	18 × 8	18	8	90°	1 ks (0,72 m ²)	m ²	3190,-	2297,-
UGV1808R18-90° DB	18 × 8	18	8	90°	1 ks (0,72 m ²)	m ²	4221,-	3040,-

tučně=skladem

ZVLÁŠTNÍ FORMÁTY – do 2.400 × 1.000 mm od 7,2 m²

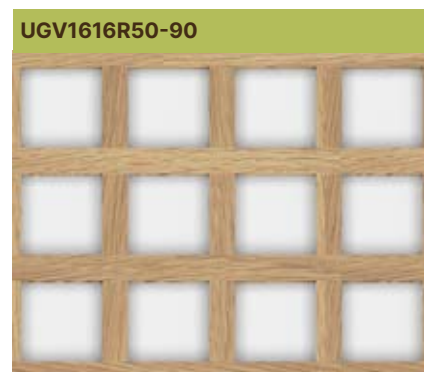
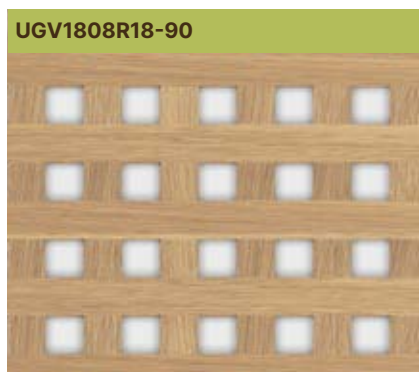

přeplátované mřížky (cena za m ²)	lišta (mm)	otvor (mm)	tloušťka mřížky (mm)	úhel	bal.	jedn.	buk	dub
UGV1204R12-90°	12 × 4	12	4	90°	7,2 m ²	m ²	3177,-	4031,-
UGV1808R18-90°	18 × 8	18	8	90°	7,2 m ²	m ²	3190,-	4221,-
UGV1616R50-90°	16 × 16	50	16	90°	7,2 m ²	m ²	3763,-	4105,-

Zvláštní formáty vyrobíme od min. množství 7,2 m².

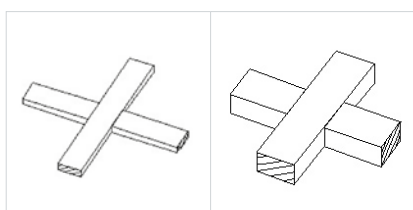

Dřevěné mřížky jsou broušené, oboustranně viditelné, plně přeplátované.

Jiné dřeviny a velké formáty až do 3.000 × 1.000 mm možné od 10 m² - na poptávku!

OZDOBNÉ MŘÍŽKY

OZDOBNÉ MŘÍŽKY – SKLADOVÝ FORMÁT 1.200 × 600 mm – od 1 ks

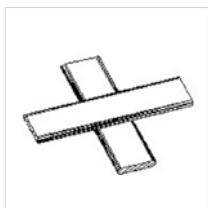

Povrch: jemně broušený, bez PÚ, oboustranně viditelný

Pohledová strana: levá

Skladový formát: 1.200 × 600 mm

Bezbarvé lakování na objednávku od 7,2 m², cena 722,-/m², termín dodání +10 prac. dnů

ZG1202R12-45

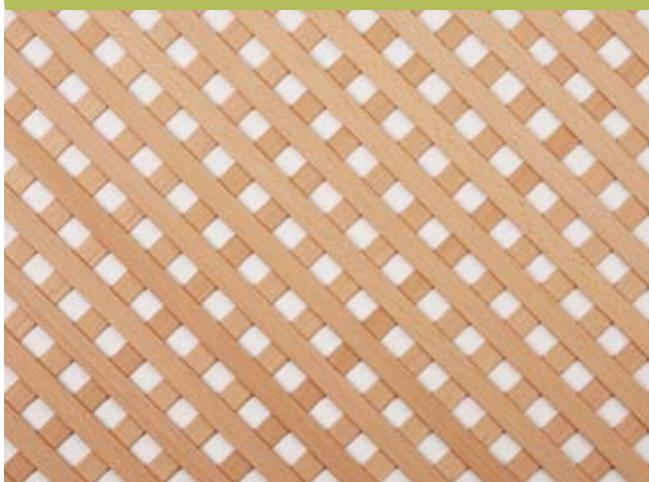

ZG1204R12-45



ozdobné mřížky (cena za m ²)	dřevina	lišta (mm)	otvor (mm)	tloušťka mřížky (mm)	úhel	bal.	jedn.	cena/m ²	cena/ks
ZG1202R12-45° BK	buk pařený	12 × 2	12	4	45°	1 ks (0,72 m ²)	m ²	2818,-	2029,-
ZG1202R12-45° DB	dub	12 × 2	12	4	45°	1 ks (0,72 m ²)	m ²	3332,-	2399,-
ZG1202R12-45° JV	javor	12 × 2	12	4	45°	1 ks (0,72 m ²)	m ²	4023,-	2897,-
ZG1202R12-45° SM	smrk	12 × 2	12	4	45°	1 ks (0,72 m ²)	m ²	2299,-	1656,-
ZG1204R12-45° BK	buk pařený	12 × 4	12	8	45°	1 ks (0,72 m ²)	m ²	3787,-	2727,-
ZG1204R12-45° DB	dub	12 × 4	12	8	45°	1 ks (0,72 m ²)	m ²	4817,-	3469,-
ZG1204R12-45° SM	smrk	12 × 4	12	8	45°	1 ks (0,72 m ²)	m ²	2756,-	1985,-

tučně=skladem

MŘÍŽKY

VÝROBA HOTOVÝCH DVÍŘEK

Ozdobná mřížka s lištami AL51 a FG8 (str. 25) na poptávku

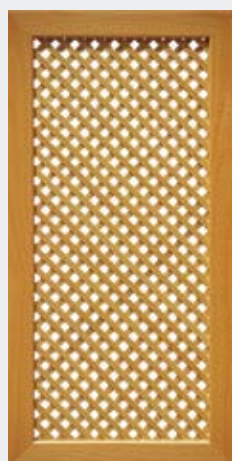
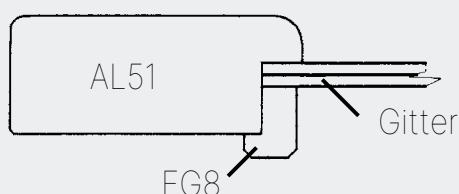

UPOZORNĚNÍ:

V případě, že se rozhodnete lakovat mřížku sami, nezapomeňte lakovat pohledovou i zadní stranu mřížky.

Bezbarvé lakování nabízíme od 7,2 m².

OZDOBNÉ MŘÍŽKY – ZVLÁŠTNÍ FORMÁTY

až do 2.400 × 1.000 mm – od 1 ks

Můžete si vybrat z těchto profilů:

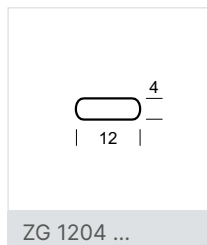
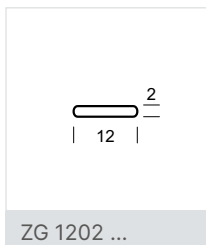

Tolerance:
 +/- 1 mm (velikost mřížky do 1 m²)
 +/- 2 mm (velikost mřížky nad 1 m²)

Povrch: jemně broušený, bez PÚ, oboustranně viditelný

Termín dodání: 10-15 prac. dnů

Bezbarvé lakování na objednávku od 7,2 m², cena 722,-/m²,

termín dodání +10 prac. dnů

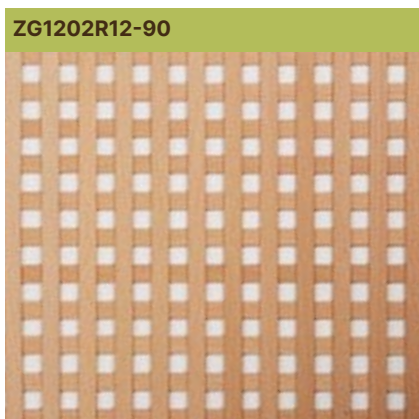

Jiné dřeviny resp. jiná provedení možné od 10 m².

Poptávkový formulář najdete na www.fklisty.cz/

Služby/Poptavkove-formulare.aspx

ozdobné mřížky (cena za m ²)	lišta (mm)	otvor (mm)	tloušťka mřížky (mm)	úhel	jedn.	buk	dub	smrk
ZG1202R12-45° nebo -90°	12 × 2	12	4	45°/90°	m ²	2818,-	3332,-	2299,-
ZG1202R18-45°	12 × 2	18	4	45°	m ²	2299,-	2711,-	1888,-
ZG1204R12-45°	12 × 4	12	8	45°	m ²	3787,-	4817,-	2756,-
ZG1204R18-45°	12 × 4	18	8	45°	m ²	2987,-	3811,-	2161,-

VĚTRACÍ MŘÍŽKY

Lakování:
minimální obj. množství 10 ks,
termín dodání +5-10 prac. dnů

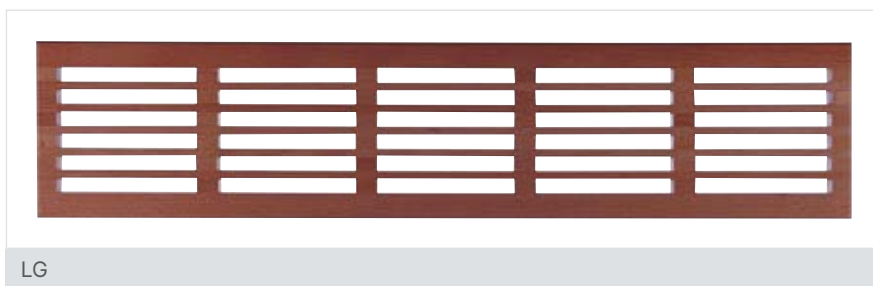

LG

např.: LG080-550

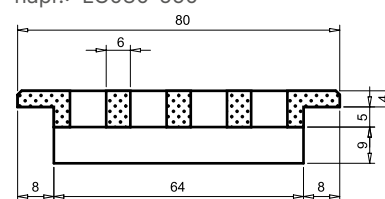

LG	vnější rozměr š x d mm	vnitřní rozměr š x d mm	propustnost vzduchu v cm ²	bal.	jedn.	buk	dub	smrk	lak
LG 060-550	60 × 550	44 × 541	120	1	ks	283,-	304,-	239,-	114,-
LG 080-550	80 × 550	64 × 541	160	1	ks	304,-	347,-	262,-	114,-
LG 100-550	100 × 550	84 × 541	200	1	ks	347,-	369,-	283,-	114,-
LG 120-550	120 × 550	104 × 541	240	1	ks	391,-	433,-	326,-	114,-

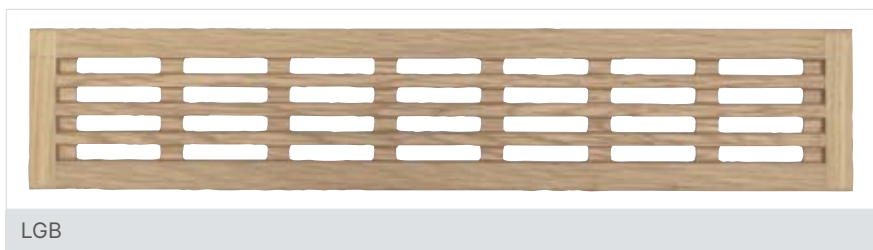

LGB

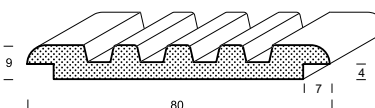

LGB	vnější rozměr š x d mm	vnitřní rozměr š x d mm	propustnost vzduchu v cm ²	bal.	jedn.	buk	dub	lak
LGB 080-400	80 × 400	66 × 376	65	1	ks	249,-	296,-	114,-
LGB 080-500	80 × 500	66 × 481	85	1	ks	266,-	315,-	114,-
LGB 080-600	80 × 600	66 × 585	100	1	ks	282,-	332,-	114,-

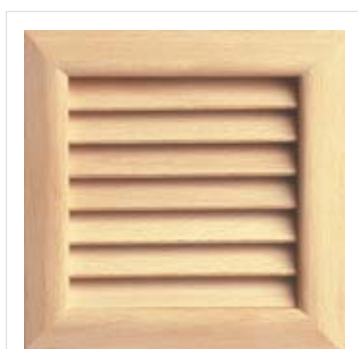

LGES



LGRS

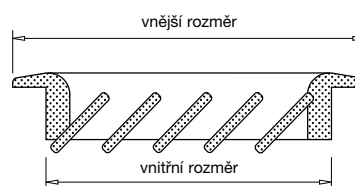

LGES, LGRS	vnější rozměr š x d mm	vnitřní rozměr š x d mm	propustnost vzduchu v cm ²	bal.	jedn.	buk	dub	smrk	lak
LGES 100	112 × 112	96 × 96	30	1	ks	191,-	220,-	156,-	38,-
LGES 160	172 × 172	156 × 156	77	1	ks	207,-	259,-	181,-	38,-
LGRS 060	Ø 74	Ø 60	10	1	ks	171,-	215,-	178,-	38,-
LGRS 100	Ø 112	Ø 96	27	1	ks	216,-	251,-	178,-	38,-
LGRS 125	Ø 139	Ø 123	46	1	ks	225,-	269,-	191,-	42,-
LGRS 160	Ø 172	Ø 156	60	1	ks	106,-	133,-	93,-	42,-

tučné=skladem | tučné (zelená)=skladem, zlevněno, do vyprodání zásob

MŘÍŽKY

STEPWOOD®

3D OBKLADOVÉ DESKY- SJEDNOCENÍ PŘIROZENOSTI A DESIGNU.

Architekti a designéři potřebují často při práci na projektech originální designové prvky. Obkladové desky STEPWOOD® zaujmou v každém interiéru.

Designové desky od FK vynikají svojí exkluzivitou a prvotřídní kvalitou. Jsou vyrobeny z masivního dřeva nejvyšší kvality.

Na www.fklisty.cz najdete aktuální projekty a mnoho inspirací k využití designových desek STEPWOOD®.

Desky STEPWOOD® získaly několik ocenění za vysokou kvalitu výrobu



Návod pro montáž
obkladových desek
STEPWOOD®
vč. krátkého videa
najdete na:
www.fklisty.cz



VELKÝ VÝBĚR DŘEVIN



SJEDNOCENÍ PŘIROZENOSTI A ELEGANCE



RŮZNÉ POVRCHOVÉ ÚPRAVY



STEPWOOD® LIGHT – FLEXIBILNÍ PŘEVEDENÍ



ZAJÍMAVÝ PRVEK INTERIÉRU



OD RUSTIKÁLNÍHO AŽ PO MODERNÍ ŘEŠENÍ

STEPWOOD®

STEPWOOD®
ORIGINAL



OŘECH BROUŠENÝ | SW NGS



DUB KARTÁČOVANÝ | SW EG



DUB BROUŠENÝ | SW EGS



DUB VÁPŇNÝ | SW EKGL



SMRK KARTÁČOVANÝ | SW FG

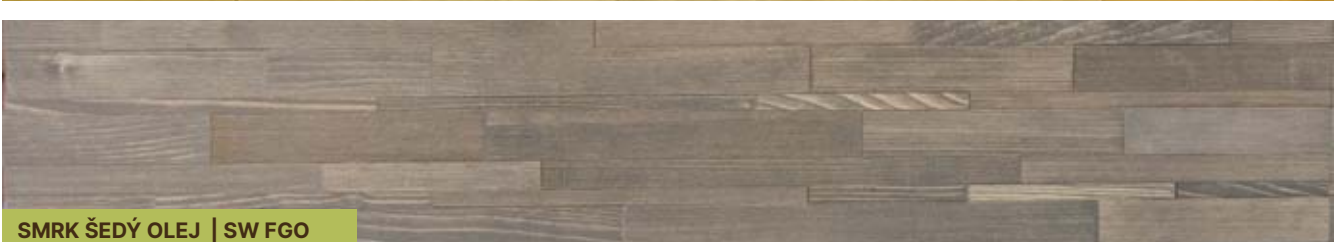

SMRK ŠEDÝ OLEJ | SW FGO



ZIRBE BROUŠENÝ | SW ZIR



BUK JÁDROVÝ | SW BKGS

STANDARDNÍ VELIKOST

Více technických
informací najdete na
www.fklisty.cz



Standardní velikost panelů je délka 1250 x šířka 219 mm. Max. tloušťka je 12 mm. Panel lze snadno a rychle upevnit (popř. nalepit).

Obkladová deska STEPWOOD® je kreativní materiál vytvořený z dřevěných lamel různé tloušťky a šířky. STEPWOOD® je určen pro použití v interiéru.

ZAKONČENÍ RAPPORT



Zakončení rapport – na poptávku pro zajištění neviditelného spoje výroba od 100 panelů (27 m²)
rozměr panelu s rapportem: d 1315 x š 219 mm
položená plocha 0,274 m² /panel

MONTÁŽ



Panely mají po obvodu drážku, která slouží k jednoduché montáži - obklady lze umístit horizontálně i vertikálně.

STEPWOOD® - montážní příslušenství na str. 61

STEPWOOD® ORIGINAL

produkt	dřevina	bal.	jedn.	cena/m ²
SW BKGSR	buk jádrový broušený bez PÚ	1 karton/5 panelů/1,37 m ²	m ²	2397,-
SW BKGSL	buk jádrový broušený lakovaný	1 karton/5 panelů/1,37 m ²	m ²	2843,-
SW EGR	dub kartáčovaný bez PÚ	1 karton/5 panelů/1,37 m ²	m ²	3047,-
SW EGL	dub kartáčovaný lakovaný	1 karton/5 panelů/1,37 m ²	m ²	3494,-
SW EGSR	dub broušený bez PÚ	1 karton/5 panelů/1,37 m ²	m ²	2666,-
SW EGSL	dub broušený lakovaný	1 karton/5 panelů/1,37 m ²	m ²	3113,-
SW EKGL	dub vápněný kartáčovaný lakovaný	1 karton/5 panelů/1,37 m ²	m ²	4216,-
SW FGR	smrk kartáčovaný bez PÚ	1 karton/5 panelů/1,37 m ²	m ²	2855,-
SW FGO	smrk šedý olej	1 karton/5 panelů/1,37 m ²	m ²	3634,-
SW NGSR	ořech broušený bez PÚ	1 karton/5 panelů/1,37 m ²	m ²	3826,-
SW NGSL	ořech broušený lakovaný	1 karton/5 panelů/1,37 m ²	m ²	4273,-
SW ZIR	zirbe broušený bez PÚ	1 karton/5 panelů/1,37 m ²	m ²	4417,-

Balení: 1 karton/5 panelů = 1,37 m², min. odběrové množství: 1 karton (u skladových produktů); **Povrchová úprava olejováním:** příplatek za olejování 655,-/m² k ceně bez PÚ, termín dodání + 5-10 prac. dnů; min. odběrové množství: 5 kartonů

tučně = skladem

STEPWOOD®



OŘECH BROUŠENÝ | SWL NGS



DUB BROUŠENÝ | SWL EGS

Rozměr panelu: d 1250 x š 219 mm,
max. tloušťka: 6 mm,
položená plocha: 0,274 m²/panel

Podklad tvoří vlies. Design a pokládka totožná jako u panelů STEPWOOD® Original. Vhodné pro použití při výrobě nábytku nebo dveří, případně pro zaoblené prvky.

STEPWOOD® LIGHT

produkt	dřevina	bal.	jedn.	cena/m ²
SWL.EGSR	dub broušený bez PÚ	1 karton/8 panelů/2,19 m ²	m ²	2554,-
SWL.NGSR	ořech broušený bez PÚ	1 karton/8 panelů/2,19 m ²	m ²	3696,-

Min. odběrové množství pro lakované provedení je 5 kartonů (10,95 m²= 40 panelů)



tučně = skladem



DUB BEZ PŮ



DUB OLEJ TRANSPARENT



DUB OLEJ OŘECH

Panel se zakončením „rapport“

Rozměr panelu: d 1250 x š 219 mm, max. tloušťka:
29 mm, položená plocha: 0,26 m²/panel

STEPWOOD® Natural – lamely s povrchem štípaného dubového dřeva silně zdůrazňují charakteristickou strukturu dřeva.

STEPWOOD® NATURAL

produkt	dřevina	bal.	jedn.	min. odb. množství	cena/m ²	termín dodání
SWN.ER	dub bez PŮ	1 karton/2 panely/0,52 m ²	m ²	1 karton	4685,-	skladem
SWN.EO	dub olej transparent	1 karton/2 panely/0,52 m ²	m ²	10 kartonů (5,2 m ²)	5701,-	6 týdnů
SWN.EON	dub olej odstín ořech (hnědá)	1 karton/2 panely/0,52 m ²	m ²	1 karton	5701,-	skladem
SWN.EOS	dub olej jiné barevné provedení	1 karton/2 panely/0,52 m ²	m ²	10 kartonů (5,2 m ²)	5701,-	6 týdnů
SWN.RL.ER	okrajová lišta dub bez PŮ	1 ks, fixní délka = 2,5 m	ks	1 ks	231,-	skladem
SWN.RL.EON	okrajová lišta dub olej odstín ořech	1 ks, fixní délka = 2,5 m	ks	1 ks	295,-	skladem

tučně = skladem

STEPWOOD®

Montážní příslušenství najdete na str. 61

SWN.RL.ER



Jiná barevná provedení:





Rozměry panelu: d 1 250 x š 200 mm,
max. tloušťka: 19 mm, 11 mm na vliesu
položená plocha: 0,25 m²/panel

STEPWOOD® Cubus zaujme čtvercovými lamelami ve 3 různých tloušťkách.

Jednotlivé lamely mají velikost 50 × 50 mm.



Nosným materiálem je **MDF deska**, s drážkou po celém obvodu pro rychlou a snadnou montáž pomocí montážního příslušenství STEPWOOD®.



Další variantou jsou lamely nalepené na **vliesu**, které lze použít např. jako obložení sloupů apod. Panel na vliesu má tloušťku 11 mm.

STEPWOOD® CUBUS

produkt	dřevina	bal.	jedn.	cena/m ²	lak/m ²
SWCU.ER MDF	dub bez PÚ, na MDF	1 karton/3 panely/0,75 m ²	m ²	5141,-	656,-
SWCUL.ER	dub bez PÚ, na vliesu	1 karton/5 panelů/1,25 m ²	m ²	4840,-	656,-

Min. odběrové množství pro lakované provedení je 25 panelů (tzn. 8 kartonů na MDF, 5 kartonů na vliesu)

Termín dodání: + 2 týdny, montážní příslušenství najdete na str. 61

tučně = skladem

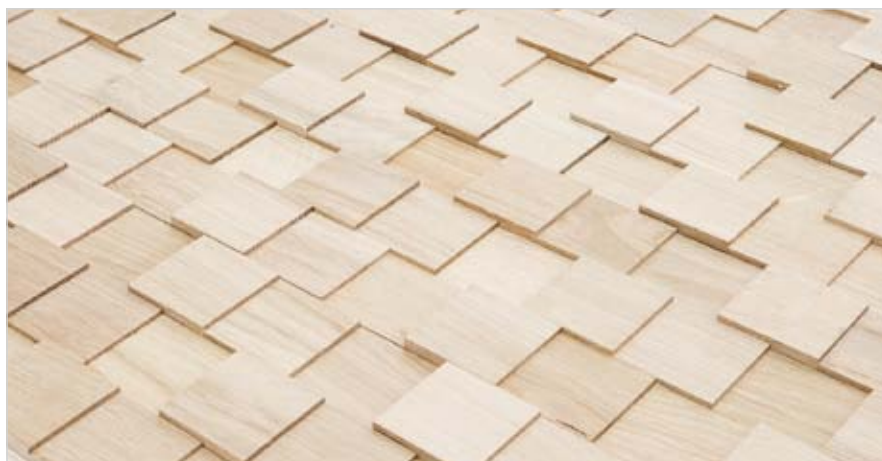



STEPWOOD® MONTÁŽNÍ PŘÍSLUŠENSTVÍ

SW KR (SADA SPONEK)

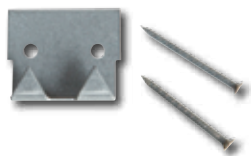

Počáteční spona
(vč. hřebíků)
3 ks

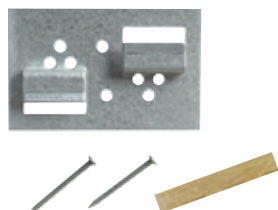

Průběžná spona (vč. hřebíků)
a dřevěné vodící lišty (délka
100 mm) 20 × 10 ks



Ukončovací spona
3 ks

SW ML



Montážní lišta
(smrk bez PŮ 50 × 20 mm)

SW RL



Okrajová lišta
(v odpovídající dřevině
33 × 8 mm)

SW RL-NAG



Barevné hřebíčky
(k upevnění okrajové lišty)

Montážní příslušenství můžete použít pro všechny typy STEPWOOD® v nabídce (s výjimkou STEPWOOD® na vliesu).

Pomůcka pro objednání správného množství montážního příslušenství:

1 sada sponek je určena k montáži STEPWOOD® Original : pro 1 karton STEPWOOD® Cubus: pro 1,5 kartonu STEPWOOD® Natural: pro 2 kartony

STEPWOOD® MONTÁŽNÍ MATERIÁL

produkt	bal.	jedn.	cena/ks
SW ML montážní lišta (smrk)	1 ks, fixní délka = 2,5 m	ks	278,-
SW RL okrajová lišta - buk, smrk, lakované	1 ks, fixní délka = 2,5 m	ks	299,-
SW RL okrajová lišta dub, lakované	1 ks, fixní délka = 2,5 m	ks	419,-
SW RL okrajová lišta ořech, lakované	1 ks, fixní délka = 2,5 m	ks	362,-
SW RL okrajová lišta smrk, šedý olej	1 ks, fixní délka = 2,5 m	ks	410,-
produkt	bal.	jedn.	cena/set
SW RL-NAG B hřebíček (ke smrku)	1 set = 10 ks	set	20,-
SW RL-NAG DB hřebíček (k ořechu)	1 set = 10 ks	set	20,-
SW RL-NAG HB hřebíček (k dubu)	1 set = 10 ks	set	20,-
produkt	bal.	jedn.	cena/set
SW KR (sada sponek)	1	set	199,-

tučně = skladem

Montáž s montážní lištou (smrk), okrajovou lištou v odpovídající dřevině a sadou sponek. Každý panel má po obvodu drážku pro použití kovových spon.

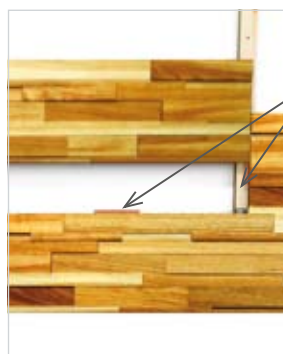
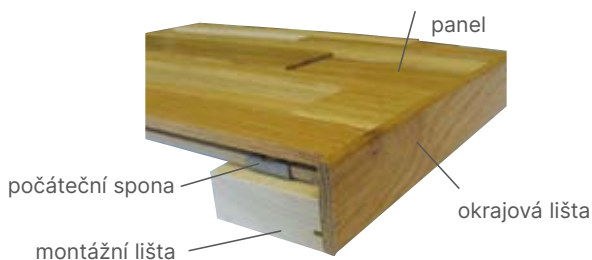

Dřevěnou vodící lištu vložte do drážky mezi panely jako průběžnou sponu – větší stabilita.
Doporučujeme zajistit odvětrávání na obvodových stěnách.

dukta®

flexible wood

OPTICKÉ A TECHNICKÉ VLASTNOSTI NABÍZÍ NOVÉ MOŽNOSTI VYUŽITÍ

Desky dukta® se vyznačují tvárností, průhledností, dobrou absorpcí zvuku a vizuální atraktivitou. Použití např. jako rovné nebo zvlněné obklady stěn, při výrobě prodejních pultů a výloh, designového osvětlení nebo jako ohebný konstrukční materiál.

Desky dukta® jsou jedno nebo oboustranně profrézované desky na bázi dřeva. Prostřednictvím speciálního frézovacího postupu dosáhneme pružnosti desky.

Vynikající akustické vlastnosti spolu s vizuální atraktivitou umožňují prostorový zážitek dle nejvyšších nároků.

dukta® flexible wood získala několik mezinárodních ocenění.



Více informací, brožuru,
krátké video s montáží
nebo technické
informace najdete na

www.fklisty.cz



FLEXIBILNÍ V DESIGNU



KONSTRUKČNÍ MATERIÁL



FLEXIBILNÍ V POUŽITÍ



DEKORATIVNÍ PRVEK



VYSOKÉ ABSORPČNÍ HODNOTY



AKUSTICKY CITLIVÉ PROSTORY



JANUS

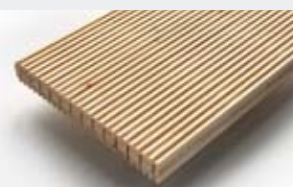

3-vrstvá deska smrková



LINAR

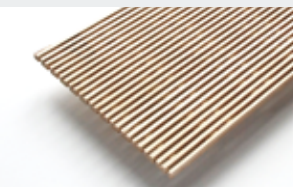

překližka buk bez PÚ

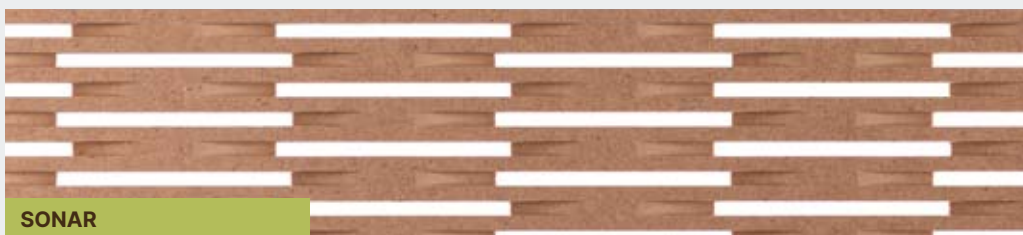

SONAR

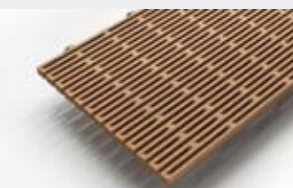

MDF bez PÚ

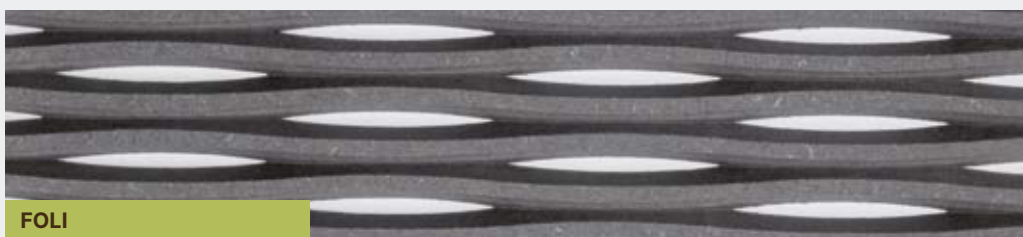

FOLI

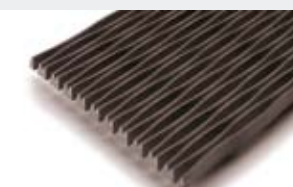

MDF color bez PÚ

STANDARDNÍ ROZMĚR DESEK (tolerance ±5 mm)

deska	vnější rozměr v mm (A×D)	balení / deska v m ²	použitelná plocha v mm (B×C)	použitelná plocha v m ² (deska)	hmotnost kg/m ²	propustnost vzduchu
JANUS MDF natur	2500 × 1020	2,55	2370 × 970	2,29	10,5	cca 33%
JANUS smrk	2500 × 1020	2,55	2370 × 970	2,29	7	cca 33%
LINAR překližka buk/ MDF natur	2500 × 1250	3,125	2350 × 1200	2,82	4	cca 26%
LINAR MDF color	2440 × 1250	3,05	2280 × 1200	2,74	5	cca 26%
SONAR MDF natur	2500 × 1250	3,125	2320 × 1200	2,78	4	cca 26%
SONAR MDF color	2440 × 1250	3,05	2320 × 1200	2,78	5	cca 26%
FOLI MDF natur	2500 × 1250	3,125	2330 × 1160	2,70	5	cca 13%
FOLI MDF color	2440 × 1250	3,05	2270 × 1160	2,65	6	cca 13%

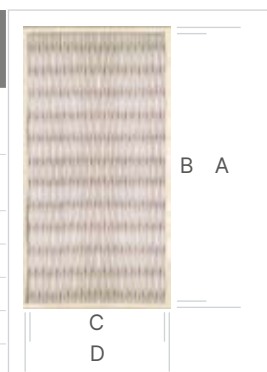

Frézování je vždy podél směru vláken dřeva. Každá deska má z přepravních důvodů po celém obvodu nefrézovaný okraj. **Povrch:** bez povrchové úpravy

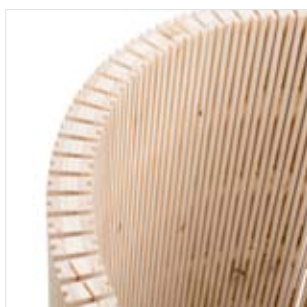

Rádus ohnutí je závislý na typu frézování, materiálu a tloušťce desky.

Platí jako orientační:

LINAR ≥ 120 mm

SONAR ≥ 150 mm

JANUS ≥ 100 mm

FOLI ≥ 230 mm



Více technických informací najdete na

www.fklisty.cz

JANUS

produkt	materiál	tloušťka (v mm)	rozměr desky (d x š v mm)	bal.	jedn.	min. odb. množství	cena/m ²	termín dodání
DU.JANUS SM	3-vrstvá deska smrk bez PÚ	27	2500 × 1020	1 ks/2,55 m ²	m ²	1 deska	4824,-	skladem*
DU.JANUS MDF	MDF natur	25	2500 × 1020	1 ks/2,55 m ²	m ²	1 deska	2827,-	skladem*

LINAR

produkt	materiál	tloušťka (v mm)	rozměr desky (d x š v mm)	bal.	jedn.	min. odb. množství	cena/m ²	termín dodání
DU.LINAR MP	Multiplex buk bez PÚ	8	2500 × 1250	1 ks/3,125 m ²	m ²	1 deska	2317,-	skladem*
DU.LINAR MDF	MDF natur	8	2500 × 1250	1 ks/3,125 m ²	m ²	1 deska	1785,-	skladem*
DU.LINAR MDFC	MDF color černá/sv. šedá	8	2440 × 1250	1 ks/3,05 m ²	m ²	1 deska	2784,-	skladem*
DU.LINAR MDFC	MDF color tmavě šedá	8	2440 × 1250	1 ks/3,05 m ²	m ²	5 desek	2784,-	4 týdny

SONAR

produkt	materiál	tloušťka (v mm)	rozměr desky (d x š v mm)	bal.	jedn.	min. odb. množství	cena/m ²	termín dodání
DU.SONAR MDF	MDF natur	8	2500 × 1250	1 ks/3,125 m ²	m ²	1 deska	1785,-	skladem*
DU.SONAR MDFC	MDF color černá	8	2440 × 1250	1 ks/3,05 m ²	m ²	1 deska	2784,-	skladem*
DU.SONAR MDFC	MDF color světle šedá/tmavě šedá	8	2440 × 1250	1 ks/3,05 m ²	m ²	5 desek	2784,-	4 týdny

FOLI

produkt	materiál	tloušťka (v mm)	rozměr desky (d x š v mm)	bal.	jedn.	min. odb. množství	cena/m ²	termín dodání
DU.FOLI MDF	MDF natur	8	2500 × 1250	1 ks/3,125 m ²	m ²	1 deska	1785,-	skladem*
DU.FOLI MDFC	MDF color černá	8	2440 × 1250	1 ks/3,05 m ²	m ²	1 deska	2784,-	skladem*
DU.FOLI MDFC	MDF color světle šedá/tmavě šedá	8	2440 × 1250	1 ks/3,05 m ²	m ²	5 desek	2784,-	4 týdny

tučně = skladem

*Malé množství skladem, s výhradou prodeje v mezičase. Termín dodání od 5 desek je 3-4 týdny.
Upozornění: U desek dukta[®] účtujeme paušálně balné 500,-Kč bez ohledu na výši objednávky.

STANDARDNÍ BAREVNÁ PROVEDENÍ MDF:



natur

světle šedá

tmavě šedá

černá



Veškerá výroba na zakázku je závislá na schválení vzorku.

Cena a termín dodání: na poptávku

VÝROBA NA ZAKÁZKU

- zvláštní formáty od 30 m², max. rozměr 1400 × 2840 mm (použitelná plocha 1300 × 2700 mm)
- jiný materiál od 100 m²
- jiné frézování od 100 m²

Na přání zákazníka provedeme lakování bezbarvým lakem. U frézování LINAR a FOLI je na spodní straně možné nalepení akustického vliesu.



DUF.JANUS smrk
ořechová dýha, lakované



DUF.LINAR
různá provedení



DUF.FOLI

NOVINKA

JANUS oboustranné dýhování – A/A

produkt	materiál	tloušťka (v mm)	rozměr desky (d x š v mm)	bal.	jedn.	min. odb. množství*	cena/m ² dub dýha	cena/m ² ořech dýha	termín dodání
DUF.JANUS SM	3-vrstvá deska smrk bez PÚ	28	2500 × 1020	1 ks/2,55 m ²	m ²	5 desek	6507,-	6756,-	6 týdnů
DUF.JANUS MDF	MDF natur	26	2500 × 1020	1 ks/2,55 m ²	m ²	5 desek	4634,-	4884,-	6 týdnů

LINAR jednostranné dýhování – A

produkt	materiál	tloušťka (v mm)	rozměr desky (d x š v mm)	bal.	jedn.	min. odb. množství*	cena/m ² dub dýha	cena/m ² ořech dýha	termín dodání
DUF.LINAR MDF	MDF natur	8	2500 × 1250	1 ks/3,125 m ²	m ²	5 desek	2529,-	2699,-	6 týdnů
DUF.LINAR MDFC	MDF color černá	8	2440 × 1250	1 ks/3,05 m ²	m ²	5 desek	3677,-	3847,-	6 týdnů

FOLI jednostranné dýhování – A

produkt	materiál	tloušťka (v mm)	rozměr desky (d x š v mm)	bal.	jedn.	min. odb. množství*	cena/m ² dub dýha	cena/m ² ořech dýha	termín dodání
DUF.FOLI MDF	NOVINKA MDF natur	8	2500 × 1250	1 ks/3,125 m ²	m ²	5 desek	2572,-	2742,-	6 týdnů
DUF.FOLI MDFC	NOVINKA MDF color černá	8	2440 × 1250	1 ks/3,05 m ²	m ²	5 desek	3740,-	3910,-	6 týdnů

*Min. odběrové množství pro jedno dýhované provedení. Termín dodání od 5 desek: 6 týdnů.
tučně = skladem malé množství – od 1 desky.

tučně = skladem

POVRCHOVÁ ÚPRAVA – NA OBJEDNÁVKU OD 5 DESEK

Povrchová úprava	min. odb. množství	cena za	JANUS	LINAR	SONAR	FOLI	termín dodání
bezbarvý lak	5 desek	m ²	1183,-	789,-	789,-	789,-	1 týden
lakování RAL - bílá (RAL9010), šedá (RAL7000), černá (RAL9005)	5 desek	m ²	1511,-	1007,-	1007,-	1007,-	1 týden
lakování RAL s přesnou specifikací (na přání)**	5 desek	m ²	1888,-	1259,-	1259,-	1259,-	1 týden
Akustický vlies na spodní straně (bílá/černá)	5 desek	m ²		700,-	700,-	700,-	2 týdnů

JANUS - oboustranné lakování. U ostatních typů frézování je zadní strana desek vždy 1x lakována bezbarvým lakem.

**Náklady za vzorky jsou účtovány samostatně.



Akustický vlies (bílý nebo černý) na spodní straně pro LINAR, SONAR, FOLI.



Standardní barevné lakování:
černá (RAL9005)
bílá (RAL9010)
šedá (RAL7000)

STANDARDNÍ NABÍDKA MOTIVŮ



dřevo - hnědá



dřevo - šedá

produkt	materiál	tloušťka (v mm)	rozměr desky (d x š v mm)	bal.	jedn.	min. odb. množství	cena/m ²	termín dodání
DU.PR JANUS SM	3-vrstvá deska smrk bez PÚ s potiskem	27	2500 × 1020	1 ks/2,55 m ²	m ²	5 desek	5207,-	6 týdnů
DU.PR JANUS MDF	MDF natur s potiskem	25	2500 × 1020	1 ks/2,55 m ²	m ²	5 desek	3655,-	6 týdnů
DU.PR LINAR MDF	MDF natur s potiskem	8	2500 × 1250	1 ks/3,125 m ²	m ²	5 desek	3315,-	6 týdnů

INDIVIDUÁLNÍ POTISK

Na Vaše přání Vám rádi zhotovíme také další motivy. Minimální obj. množství individuálního potisku je 5 panelů na motiv. Vzhledem k variabilitě nákladů na tisk (zpracování dat, ev. cena za obrazový motiv, atd.) Vaši cenovou nabídku na dukta® PRINT s individuálním potiskem zpracujeme jednotlivě.

Termín dodání: 6 týdnů od předání resp. schválení vzorku.



DUKTA® SONAR PRO

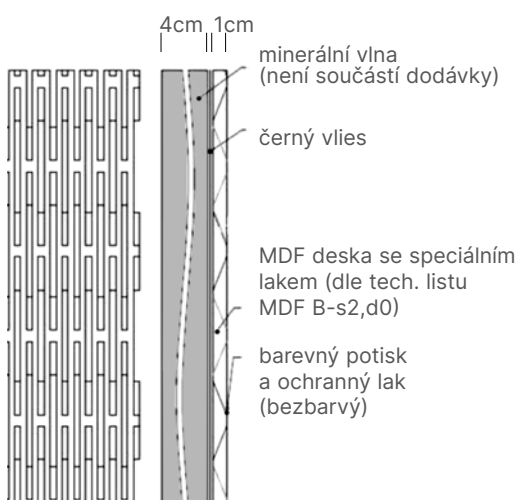

Certifikace byla provedena v kombinaci s minerální vlnou. Minerální vlna není součástí dodávky FK. Více informací najdete na

www.fklisty.cz.



dukta® SONAR PRO byl úspěšně testován na požární odolnost a certifikován certifikátem C-s2,d0 (podle normy EN 13501-1). Tato klasifikace odpovídá bývalé normě DIN B1 - **těžce hořlavý**. Přední strana je potištěna a ošetřena speciálním lakem. Cena je včetně jednobarevného potisku dle požadavků zákazníka (CMYK / Pantone). Individuální potisk je kalkulován a nabízen samostatně na poptávku. Na zadní straně je standardně nalepen černý vlies.

produkt	rozměr desky (d x š v mm)	tloušťka (v mm)	bal.	jedn.	min. odb. množství	cena/m ²	termín dodání
DU.SONAR PRO	2500 × 1250	10	1 ks/3,125 m ²	m ²	20 desek (62,5 m ²)	na poptávku	7 týdnů



Krátké video s montáží
desek dukta® najdete na

www.fklisty.cz

OBLOUKY A LIŠTY PRO LINAR, SONAR, FOLI

dukta® - tloušťka desky: 8 mm

Pro desky dukta® s frézováním LINAR, SONAR a FOLI nabízíme ohebnou kovovou lištu (DU.ML40). Tato lišta se vruty připevní na stěnu nebo na vytvarovaný nosič a následně jsou na ni desky dukta® zavěšeny. Kovovou lištu lze jednoduše zakrátit nůžkami na plech. Lišta DU.ML07 (smrk bez PÚ) slouží pro montáž na stěnu. Oblouky a lišty A.01 a A.03 nabízíme v provedení buk bez PÚ.

	produkt	rozměr	typ	vnější poloměr	bal./jedn.	cena/ks
	DU.AL01	66 × 21 mm	rovná lišta		1 ks	654,-
	DU.AB01-707	66 × 21 mm	oblouk	707 mm	1 ks	1185,-
	DU.AB01-357	66 × 21 mm	oblouk	357 mm	1 ks	863,-
	DU.AL03	58 × 21 mm	rovná lišta		1 ks	633,-
	DU.AB03-700	58 × 21 mm	oblouk	700 mm	1 ks	1185,-
	DU.AB03-350	58 × 21 mm	oblouk	350 mm	1 ks	863,-
	DU.ML07	40 × 20 mm	rovná lišta (smrk bez PÚ)		1 ks	411,-
	DU.ML40	40 × 0,8 mm	rovná lišta 1250 mm	tvarovatelná	1 set = 2 ks	491,-

rovná lišta: 2500 - 2750 mm (± 20 mm), DU.ML40: 1250 mm, DU.ML07: 2450 mm

MONTÁŽNÍ PRVKY PRO SPOJENÍ ROHOVÉ I V ROVINĚ

Bukové montážní lišty jsou vhodné pro použití jako konstrukční prvky, viditelné prvky obložení stěn nebo jako stěny / dělicí stěny. Další možnosti využití jsou např. rámová konstrukce akustických stěnových prvků a akustických sloupů.

- s odpovídající drážkou pro LINAR, SONAR a FOLI
- délka lišt: 2400 - 2500 mm (tol. -0/+50 mm)
- lakování: od 10 ks

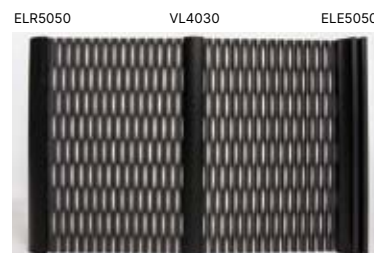

DU.ELR5050	DU.ELE5050	DU.VL4030	AL4310 ^{*)}
50	50	30	43
50	50	40	10

produkt	popis	dřevina	bal./jedn.	cena/ks
DU.ELR5050	vnější rohová lišta oblá	buk	1 ks	776,-
DU.ELE5050	vnitřní rohová lišta hranatá	buk	1 ks	776,-
DU.VL4030	spojovací lišta v rovině	buk	1 ks	583,-

*) lze použít také montážní lištu AL4310 (cena viz str. 30)

OBLOUKY A LIŠTY PRO JANUS

Délka většího oblouku (po obvodu) odpovídá 1 šířce desky dukta®, menší oblouk odpovídá 1/2 šířky desky. Lišty v rovném provedení mohou být použity jako podlahové, stropní nebo boční ukončovací (je nutné řezání na pokos).

dukta® - tloušťka desky: 25 resp. 27 mm

Montážní příslušenství pro desku dukta® JANUS jako volně stojící prvek nabízíme v bukovém provedení bez PÚ. Výrobek A.05 je určen pro bezrámové použití a vyžaduje frézování drážky do desky.



DU.AB05 buk bez PÚ



DU.AB05 bílá lak



DU.AL07 buk bez PÚ

	produkt	rozměr	typ	vnější poloměr	bal./jedm.	cena/ks
	DU.AL05	32 × 21 mm	rovná lišta		1 ks	593,-
	DU.AB05-603	32 × 21 mm	oblouk	603 mm	1 ks	1185,-
	DU.AB05-303	32 × 21 mm	oblouk	303 mm	1 ks	863,-
	DU.AL07	42 × 21 mm	rovná lišta		1 ks	609,-
	DU.AB07-610	42 × 21 mm	oblouk	610 mm	1 ks	1185,-
	DU.AB07-310	42 × 21 mm	oblouk	310 mm	1 ks	863,-

tučně = skladem

rovná lišta: 2500 - 2750 mm (± 20 mm)

DUKTA® – PŘÍSLUŠENSTVÍ

dukta® háčky lze kreativně využít např. jako multifunkční desky v obchodech a prodejnách. Použití pro desky o tl. 8 mm s frézováním LINAR a SONAR.



Pro desku s frézováním JANUS jako volně stojící prvek nabízíme kovové nohy z nerezové oceli s broušeným povrchem.

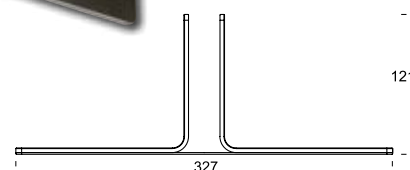

produkt	materiál	rozměr v mm	bal./jedm.	cena/ks	cena/set
DU.háček	kompaktní deska	42 × 35 × 4	1 set (5 ks)		292,-
DU.kovová noha	nerez, broušená	327 × 60 × 121	1 ks	2394,-	

tučně = skladem

DUKTA®



KOLAR
WOOD ELEMENTS

VYRÁBÍME PRO VÁS NA ZAKÁZKU

Na vývoji nového výrobku spolupracujeme společně se zákazníkem.

Specializujeme se na zakázkovou výrobu. Vše provedeme podle vašich plánů, nabízíme špičkový zákaznický servis i u malých zakázek a dodání podle vašeho přání.

Naši zákazníci jsou výrobci lodí, jachet, karavanů, dveří, oken, kuchyní, ložnic, kancelářského nábytku či schodišť, dodavatelé vybavení objektů či prodejních prostor a truhláři.



Pro lepší představu
o výrobě na míru si
prohlédněte
naše projekty na

www.fklisty.cz



DŘEVĚNÉ NOHY STOLU



KRUHY Z MASIVNÍHO DŘEVA



DŘEVĚNÉ MŘÍŽKY S LAMELAMI



MOŘENÉ A LAKOVANÉ HRANOLY



MADLO – SPECIÁLNÍ PROFIL



2D OBLOUKOVÁ MADLA



KULATINA SE ZÁVRTNÝMI MATICEMI

© Van Esch B.V.



LIŠTY PRO VÝROBCE DVEŘÍ A OKEN

© Fernorm Bauelemente GmbH

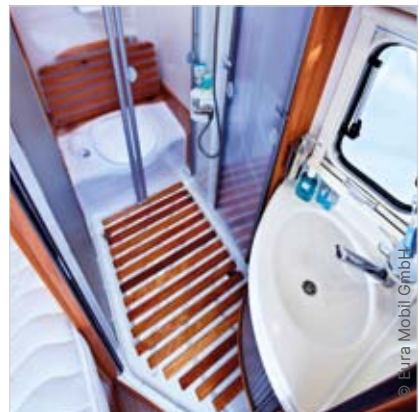

KOMBINACE MATERIÁLŮ – DŘEVO/AKRYL

© Eura Mobil GmbH



KVALITNÍ DŘEVĚNÉ ROŠTY

© Liebherr-Hausgeräte-Lienz GmbH



DŘEVĚNÉ RÁMY DO DVEŘÍ



DŘEVĚNÉ NOHY K NÁBYTKU

PODPORA PRODEJE, VZORKY

Vzorové boxy nebo samostatné vzorky produktů jsou vhodné především pro prezentace a konzultace se zákazníky. Jednotlivé vzorky produktů a brožury lze objednat pomocí formulářů, které najdete na webových stránkách www.fklisty.cz/Služby/Ke stažení.



Vzorový box dukta®



Vzorový box STEPWOOD®



Vzorová mapa standardních katalogových profilů modelů

VYBAVENÍ SHOWROOMU

Rádi vám pomůžeme s vybavením Vašeho showroomu. Kontaktujte nás, rádi vám poradíme ohledně možností naší nabídky.



např.: vzorové tabule dle přání zákazníka



STEPWOOD® - stojan s deskami



STEPWOOD® - závěsný panel se vzorky



dukta® - prezentační sloup

OBCHODNÍ PODMÍNKY

Lišty a madla

Dodávky lišt jsou uskutečňovány v běžných metrech. Jednotlivé lišty jsou baleny do svazků. V jednom svazku mohou být různé dlouhé lišty. Standardní délka lišt ve svazcích je 180 cm – 300 cm (v případě smrku až 400 cm). V každém svazku může být maximálně 15% krátkého zboží (délky 60 - 179 cm). Pokud jsou objednané lišty stejných nebo vybraných délek nebo množství menší než je balící jednotka, účtujeme přírůzek 20%.

Madla standardně nabízíme jako kusové zboží v několika daných délkách s tolerancí -0/+10 cm. Přehled dostupných délek najdete v tabulkách pod nabídkou profilů. Tolerance průhybu madel je do 10 mm/1 m v jednom směru.

Objedná-li zákazník více lišt různých délek a neuvede, že tyto lišty chce dostat v konkrétních délkách, potom si dodavatel vyhrazuje právo dodat lišty ve sdružených délkách.

Objednávky

Při objednávání výrobků prosíme dodržovat přesné označení, aby se předešlo případným možným nedorozuměním! Upozorňujeme, že některé profily uvedené v katalogu nejsou znázorněny v měřítku 1:1. Objednávky přijímáme pouze písemnou formou a musí obsahovat: 1 – označení zboží, 2 – dřevinu, 3 – množství, 4 – jakost, délky, tolerance, pohled, strany..., 5 – povrch, úpravu, 6 – způsob dopravy, 7 – způsob platby, 8 – požadovaný termín, 9 – telefonní kontakt, 10 – fakturační a dodací adresu odběratele, 11 – IČ a DIČ u podnikatelů, 12 – u zakázkové výroby vzorek nebo výkresovou dokumentaci. Objednávky lze stornovat do 24 hodin od potvrzení u značeného skladového zboží a do 48 hodin od potvrzení u výroby na zakázku.

Ceny

Uvedené ceny jsou v Kč, bez DPH. Ceny se týkají výrobků bez povrchové úpravy, pokud není uvedeno jinak. Podle způsobu označení ceny lze určit, zda je výrobek držen běžně skladem či ne. – je-li uvedena u vybrané lišty ve sloupci dřeviny cena tučným písmem, je výrobek v dané dřevině držen skladem s výhradou prodeje v mezičase nebo s ohledem na délky, – je-li uvedena u vybrané lišty ve sloupci dřeviny cena normálním písmem, pak výrobek nemusí být trvale držen skladem.

Termíny dodání

Výrobek držený skladem (v ceníku tučně vyznačená cena) – dodání během týdne. Dodací termín můžou prodloužit další úpravy (např. lakování, zařezání na přesné délky, opracování konců, vrtání, apod.) Dodací termíny dalších výrobků – na poptávku.

Zakázková výroba

Pokud je lišta vyráběna na zakázku, vyhrazuje si naše firma množstevní toleranci -5/+10% celkového objednaného množství. Jestliže s touto podmínkou nesouhlasíte a chcete vyrobit přesně objednané množství, je nutno tuto informaci uvést už na poptávce!!! Na případnou reklamaci na dodané množství větší než bylo objednané, nebude brán zřetel.

Pokud máte u určitých druhů řeziva (ořech, javor apod.) konkrétní barevnostní požadavky, případně požadujete přesné dosažení barvy při moření výrobků, je nutné dodat s objednávkou i vzorek odstínu! Vzhledem k náročnosti docílení takto požadovaného odstínu může být zákazníkovi naúčtován poplatek za výrobu vzorku. Zákazník bude informován při kalkulaci ceny poptávky. Nabídky na zakázkovou výrobu jsou platné 30 dnů od zveřejnění této nabídky. Další informace jsou uvedeny u každé cenové nabídky.

Povrchová úprava

Nabízíme lakování transparentním lakem, standardně DD lakem (kyselinočtrvsnoucí lakem). Lakování je možné i jinými druhy laků – na poptávku. Dále nabízíme moření a lakování zabarvenými a barevnými laky a olejování. Povrchově upravujeme jak metráž, tak i hotové rámy či mřížky. Typ laku je nutno zadat již při žádosti o cenovou nabídku. V případě požadavku přesného dodržení barvy při moření výrobku je nutné dodat s objednávkou i vzorek! Pro omezený prostor Vám nemůžeme předložit nabídku v celé šíři používaných laků.

Platební podmínky

Výrobky držené skladem – platba při odběru – hotově či dobírka nebo převodní příkaz (splatnost 14 dní). U výrobků na zakázku požadujeme zálohu, většinou ve výši minimálně 50% celkové ceny zakázky. Toto je přesně stanoveno v naší cenové nabídce. Termín dodání běží od uhrazení zálohy na účet naší firmy!

Doprava a balení

Dopravu výrobků k zákazníkovi v rámci ČR a Slovenska zajišťujeme sběrnou službou (i na dobírku). Ceník sběrné služby (Toptrans) najdete na www.fklisty.cz. Dodací lhůta sběrné služby je 24 hodin. Pokud si zákazník přeje jiný druh dopravy – vlastní, poštu apod., je nutné toto výrazně uvést v objednávce. Dopravu za zboží v hodnotě nad 10.000 Kč bez DPH (platí na území ČR) a nad 30.000 Kč bez DPH (platí pro Slovensko) hradí dodavatel. Zboží je zabaleno tak, aby při přepravě nedošlo k jeho poškození (balné účtujeme cca 30 – 50 Kč za jeden balík). Naopak při zakázkách nad 10.000 Kč bez DPH balné neúčtujeme* (platí pro ČR a Slovensko). V případě balení větších zakázek do kartonu (např. madla) účtujeme poplatek 200,-Kč/karton bez ohledu na výši objednávky. Po převzetí dodávky ihned zkontrolujte, zda zboží není poškozeno dopravou a případně zjištěné závady okamžitě řešte s dopravcem! Jestliže je zboží od dopravce převzaté bez výhrady, považuje se zakázka za doručenu a nelze brát zřetel na pozdější reklamace.

*) S výjimkou desek dukta®, kde účtujeme paušálně balné 500,-Kč bez ohledu na výši objednávky.

Upozornění:

Upozorňujeme zákazníky, že výrobky jsou většinou určeny do interiéru (s výjimkou madel ze dřeva Accoya, která jsou určena do exteriéru), proto by před použitím neměly být vystaveny nadměrnému vlhku, které by mohlo způsobit nerovnosti a barevné změny lišt! V případě použití interiérových výrobků v exteriéru nebudou uznány pozdější reklamace na vady způsobené povětrnostními vlivy.

Záruční podmínky

K nabízeným produktům firma FK dřevěné lišty, spol. s r.o. poskytuje záruku za jakost v délce 24 měsíců od data prodeje. Zárukou za jakost se rozumí, že věc bude po určitou dobu způsobilá k použití pro obvyklý účel nebo si zachová určité vlastnosti.

Záruka se nevztahuje na:

- barevnost a kresbu dřeva
- růstové vady dřeva
- vady vzniklé neodbornou manipulací
- vady vzniklé zásahem do konstrukce výrobku
- zboží záměrně poškozené
- běžné opotřebení
- vady vzniklé nesprávnou povrchovou úpravou
- vady vzniklé nevhodným skladováním
- zboží poškozené neodbornou údržbou
- nesprávné znění či obsah objednávky
- poškozené zboží dopravou

Poskytování záruky a další záležitosti týkající se prodeje se řídí Občanským zákoníkem č.89/2012 Sb.

Skladovací podmínky a návod na údržbu dřevěných výrobků najdete na www.fklisty.cz.

Kontakty

FK dřevěné lišty, spol. s r.o., Bojanovice 79,
671 53 Bojanovice okr. Znojmo
objednávky: +420 515 200 930
fakturace: +420 515 200 922
cenové nabídky: +420 515 200 939
e-mail: obchod@fklisty.cz,
<http://www.fklisty.cz>, <http://www.drevenelisty.eu>
Provozní doba vzorkové prodejny: Po–Pá: 7:00–14:30 h.

Tímto vydáním katalogu pozbývají platnost dřívější údaje. Platnost katalogu od 2/2022.

Výrobce si vyhrazuje právo technických a cenových změn, které mohou nastat po vydání tohoto katalogu.

PRODEJCI NAŠICH VÝROBKŮ

Česká republika:				
Jihočeský kraj:				
DŘEVO TRUST, a.s.	Vrbenská 2082	České Budějovice	tel.: 606 773 616	c.budejovice@drevotrust.cz
Kili s.r.o.	U pily 3 - Nové Vráto	České Budějovice	tel.: 602 153 954	cbudejovice@kili.cz
Weyland Holz spol. s r.o.	Okružní 2835	České Budějovice	tel.: 387 001 241	info@weylandholz.cz
Demos trade, a.s.	Okružní, areál fy MANE	České Budějovice	tel.: 381 287 371	dispecink.cb@demos-trade.com
DŘEVO UM s.r.o.	nám. Maxe Švabinského 4	České Budějovice - Mladé	tel.: 387 240 195	drevoum@drevoum.cz
Intemo s.r.o.	U Panelárny 952/III	Jindřichův Hradec	tel.: 777 210 240	intemo@intemo.cz
DŘEVOART CZ s.r.o.	Sosní 200	Lišov	tel.: 387 984 921	obchod@drevoart-sosni.cz
FPM BECON s.r.o.	Dukelská 968	Milevsko	tel.: 382 521 041	info@fpmbecon.cz
J.E.N. Components s.r.o.	U Hřebčince 2539	Písek	tel.: 382 789 319	jen@jencomponents.cz
Kili s.r.o.	Písecká 284	Strakonice	tel.: 723 067 076	strakonice@kili.cz
Kili s.r.o.	Vožická 2604	Tábor	tel.: 724 771 603	tabor@kili.cz
DŘEVOCENTRUM PROFI s.r.o.	Měšická 3130	Tábor	tel.: 381 609 906	info@dcprofi.cz
Pavel Kukačka	Malé náměstí 7	Veselí nad Lužnicí	tel.: 724 323 602	kukacka.obchod@seznam.cz
JAF HOLZ spol. s r.o.	Čičenická 1282	Vodňany	tel.: 383 355 511	vodnany@jafholz.cz
Jihomoravský kraj:				
Šimbera, s.r.o. - H - PARK	Heršpická 1009/11c	Brno	tel.: 545 247 466	dvere@simbera.cz
Jaroslav Dobšíček - LAMÉ	Hraniční 1282	Břeclav	tel.: 519 374 002	prodejna@lame.cz
Petr Šmerda - nábytek	Brněnská 271	Černá Hora	tel.: 516 437 117	info@nabytek-smerda.cz
ARDEN - stol.potřeby s.r.o.	Městanská 1947/101	Hodonín	tel.: 518 340 666	arden.hodonin@seznam.cz
DŘEVO TRUST, a.s.	Bratislavská 4495/14	Hodonín	tel.: 731 645 047	hodonin@drevotrust.cz
Dřevoobchod K&C	Měnin 440	Měnin	tel.: 544 210 282	brno@drevoobchod.cz
OSP spol. s r.o.	Okružní 394	Moravský Krumlov	tel.: 515 322 341	info@osp-mk.cz
DUHA INTERIER s.r.o.	Pavlice 199	Pavlice	tel.: 515 258 378	info@duhainterier.cz
KRON, s.r.o.	Nové řádky 1	Rohatec u Hodonína	tel.: 518 359 607	kron@kron.cz
UMAKOV CZ s.r.o.	Nám. Osvobození 63	Říčany u Brna	tel.: 608 743 164	brno@umakov.cz
Demos trade, a.s.	Kobylnická 698	Sokolnice u Brna	tel.: 596 223 470	objednavky@demos-trade.com
Kili s.r.o.	Hybešova 1647	Šlapanice	tel.: 544 228 155	obchod@kili.cz
Petr Duroň - výroba rámu	Hřbitovní 28	Šlapanice	tel.: 544 246 122	firma@duroň.cz
JAF HOLZ spol. s r.o.	Průmyslová 717/8g	Výškov	tel.: 517 325 811	vyskov@jafholz.cz
DENDRO - BLAŽÍČEK v.o.s.	Milady Horákové 861/11	Znojmo	tel.: 515 241 247	info@dendro.cz
DUHA INTERIER s.r.o.	Tovární 720/10	Znojmo	tel.: 515 226 082	info@duhainterier.cz
Karlovarský kraj:				
Dřevoobchod Premier	Americká 20	Cheb	tel.: 730 890 820	drevobchod.premier@seznam.cz
Dřevoobchod K&C	Rosnice 70	Karlovy Vary	tel.: 353 567 225	obchod@drevobchod.cz
STUDIO H+H, s.r.o.	Závodu Míru 306/184	Karlovy Vary - Stará Role	tel.: 775 649 106	info@kovopolotvary.cz
Ladislav Hoza - Dřevoprodej KV	Západní 1808/22b	Karlovy Vary - Tuhnice	tel.: 773 639 059	info@drevoprodejkv.cz
DŘEVO TRUST, a.s.	Tepelská 551/5	Mariánské Lázně	tel.: 602 425 541	m.lazne@drevotrust.cz
Královéhradecký kraj:				
Serafin Campestrini s.r.o.	Husova 31	Borohrádek	tel.: 494 389 011	prodejna@secacz.cz
DŘEVO TRUST, a.s.	Dřevařská 475	Hradec Králové	tel.: 602 176 615	h.kralove@drevotrust.cz
UMAKOV CZ s.r.o.	Náchodská 607	Hradec Králové	tel.: 774 338 660	hk@umakov.cz
Demos trade, a.s.	Kovová 1179	Hradec Králové - Slezské Předměstí	tel.: 596 223 470	objednavky@demos-trade.com
Crater HK, s.r.o.	Bratří Štefanů 950	Hradec Králové 3	tel.: 734 516 088	obchod@crater.cz
Zbyněk Pražák-truhl. potřeby	Tyršova 200	Náchod	tel.: 491 424 115	zelezarstvi@zelezarstvi-nachod.cz
Petr Vanžura - EBEN	ul. Říční 992	Trutnov	tel.: 603 195 261	info@eben-kovani.cz
DŘEVO TRUST, a.s.	Zahradní ul.	Trutnov	tel.: 602 124 528	trutnov@drevotrust.cz
Liberecký kraj:				
Demos trade, a.s.	Švermova 21	Liberec 10	tel.: 485 135 252	dispecink.liberec@demos-trade.com
HACO, spol. s r.o.	Svobody 826/88	Liberec 15	tel.: 482 750 620	haco@haco.cz
Studio AXA s.r.o.	Doubská 997	Liberec 6 - Rochlice	tel.: 602 254 127	kc-lbc@studioaxa.cz
DŘEVO TRUST, a.s.	Kateřinská 725	Stráž n/Nisou	tel.: 606 631 136	liberec@drevotrust.cz
DŘEVO TRUST, a.s.	Vesecko 482	Turnov	tel.: 602 184 485	turnov@drevotrust.cz
Moravskoslezský kraj:				
DŘEVO TRUST, a.s.	1. máje 122	Bohumín - Skřečoch	tel.: 606 773 623	bohumin@drevotrust.cz
Dřevovýroba Pradéd s.r.o.	Krnovská 49	Bruntál	tel.: 737 242 862	prodejna@drevovyroba-praded.cz
DŘEVO TRUST, a.s.	Jablunkovská 30	Český Těšín	tel.: 606 773 607	c.tesin@drevotrust.cz
LM Systém Group s.r.o.	Paikovicová 529	Frydek - Místek	tel.: 595 170 871	lmsystem@lmsystem.cz
DŘEVO TRUST, a.s.	Jamnická 348	Frydek - Místek	tel.: 606 773 632	f.mistek@drevotrust.cz
DŘEVO TRUST, a.s.	Rudé armády 1866/13A	Karviná - Fryštát	tel.: 606 773 625	karvina@drevotrust.cz
EITH s.r.o.	Petrovická 869/1	Krnov	tel.: 554 614 613	krnov@eith.cz
DŘEVO TRUST, a.s.	Nádražní 45	Nový Jičín	tel.: 723 331 269	n.jicin@drevotrust.cz
DREVOP Šindlerová s.r.o.	Ratibořská 179a	Opava	tel.: 553 712 624	drevop@drevop.cz
Demos trade, a.s.	Krnovská 740/173	Opava - Jaktář	tel.: 553 733 910	dispecink.opava@demos-trade.com
DŘEVO TRUST, a.s.	U haldy 189/59	Ostrava - Hrabůvka	tel.: 606 773 628	ostrava@drevotrust.cz
JAF HOLZ spol. s r.o.	Družební 702	Ostrava - Krásné pole	tel.: 596 940 880	ostrava@jafholz.cz
Demos trade, a.s.	Škrobálkova 630/13	Ostrava - Kunčičky	tel.: 596 223 470	demos@demos-trade.com
MARUŠÍK HOLZ s.r.o.	K Turkovu 3286/3	Ostrava - Martinov	tel.: 728 058 069	info@marusik.cz
Olomoucký kraj:				
DŘEVO TRUST, a.s.	Lipovská 735/84	Jeseník	tel.: 606 773 674	jesenik@drevotrust.cz
DŘEVO TRUST, a.s.	Tyršova 1559	Lipník nad Bečvou	tel.: 606 773 621	lipnik@drevotrust.cz
HPS LITOVEL	Dukelská 1334/1	Litovel	tel.: 601 387 959	litovel@hpslitovel.cz
DŘEVO TRUST, a.s.	Jeremenkova 10	Olomouc	tel.: 606 773 606	olomouc@drevotrust.cz
Demos trade, a.s.	Libušina 97	Olomouc - Chválkovice	tel.: 585 150 580	dispecink.olomouc@demos-trade.com
DŘEVO TRUST, a.s.	Určická 5101	Prostějov	tel.: 734 399 196	prostějov@drevotrust.cz
Kili s.r.o.	Kpt. Nálepky 2	Prostějov	tel.: 602 591 465	prostějov@kili.cz
DŘEVO TRUST, a.s.	Příčná 10	Šumperk	tel.: 606 773 672	sumperk@drevotrust.cz
DŘEVOPRODEJ - Dřevo Morava s.r.o.	Banskobystrická 51	Šumperk	tel.: 583 213 182	sumperk@drevoprodej-dm.cz
DŘEVOPRODEJ - ZÁBRĚH	Leštinská 22	Zábřeh	tel.: 583 411 162	drevoprodej-zabreh@seznam.cz
Pardubický kraj:				
JAF HOLZ spol. s r.o.	Semanínská 2097	Česká Třebová	tel.: 465 519 811	ceska.trebova@jafholz.cz
DŘEVOOBCHOD DOSTÁL	Májov 147	Chrudim	tel.: 774 673 373	vojtech.dostal@seznam.cz
Dřevointeriér, s.r.o.	Teplého 2791	Pardubice	tel.: 466 304 401	minariklubos@seznam.cz
Dřevocentrum CZ a.s.	Dělnická 384, areál ZZN	Pardubice	tel.: 774 432 001	pardubice@drevocentrum-as.cz
AIGOS, s.r.o.	Husova 1787	Pardubice	tel.: 466 310 452	aigos@aigos.cz
Dřevocentrum CZ a.s.	areál ZD Lhota pod Přeloučí	Přelouč	tel.: 733 124 441	prelouc@drevocentrum-as.cz
DŘEVO TRUST, a.s.	Průmyslová 75/2	Vysoké Mýto	tel.: 602 226 517	v.myto@drevotrust.cz

Plzeňský kraj:				
DŘEVO TRUST, a.s.	Dr. Sedláka 466/3	Klatovy	tel.: 606 773 639	klatovy@drevotrust.cz
Dřevoobchod K&C Květoň	Plzeňská 925	Klatovy	tel.: 777 061 440	klatovy@dvevoobchod.cz
DŘEVO TRUST, a.s.	Jateční 721/36	Plzeň	tel.: 602 100 780	plzen@drevotrust.cz
H & K Design, s.r.o.	Francouzská 2021/13	Plzeň	tel.: 724 158 005	prodej.plzen@hk-design.cz
Démos trade, a.s.	Podnikatelská 1180/20	Plzeň	tel.: 378 771 300	dispecink.plzen@demos-trade.com
JAF HOLZ spol. s r.o.	U Bílé haldy 1123	Rokycany - Nové Město	tel.: 371 722 251	rokypany@jafholz.cz
Nádraží Janoušek s.r.o.	Nádražní 1232	Sušice	tel.: 376 508 589	eshop@naradijanousek.cz
Středočeský kraj a Praha:				
ASKO a.s.	Františka Diviše 984	Praha 10 - Uhřetěves	tel.: 271 017 160-1	prodejna@asko-as.cz
Démos trade, a.s.	Kutnohorská 359/80a	Praha 10 - D. Měcholupy	tel.: 596 223 470	objednavky@demos-trade.com
JAF HOLZ spol. s r.o.	Průmyslová 1893	Brandýs nad Labem	tel.: 326 901 000	brandys@jafholz.cz
JP Holz s.r.o.	Pražská 2025	Čáslav	tel.: 731 520 130	info@jpholz.com
BIOS Dobříš, s.r.o.	U Pivovaru 1898	Dobříš	tel.: 318 521 075	info@biosro.cz
DŘEVO TRUST, a.s.	K Vinici 325	Kolín	tel.: 606 773 655	kolin@drevotrust.cz
UNIKOM, a.s.- HOBBY MARKET	Hrnčířská 193	Kutná Hora	tel.: 778 522 020	unikom@unikom.cz
DŘEVOOBCHOD DOLEŽAL s.r.o.	Ptáčka 123	Mladá Boleslav	tel.: 602 233 371	info@dvevoobchoddolezal.cz
Na Statečku - Radek Rychecký	Okřínek 71	Poděbrady	tel.: 325 653 390	info@nastatecku.cz
ACARA s.r.o.	U Trati 3240/44	Praha - Strašnice	tel.: 232 000 888	strasnice@acara.cz
KAPLAN s.r.o.	Hlavní 248	Veleň (Praha východ)	tel.: 606 962 046	info@kaplanpraha.cz
Bašus kutil	Na hroudě 41	Praha 10 - Strašnice	tel.: 271 731 495	jbasus@volny.cz
COBRA, spol. s r.o.	Jeremiášova 2633	Praha 13 - Stodůlky	tel.: 235 003 107	prodejna@cobra-cz.cz
AC-T servis, spol. s r.o.	Náchodská 2485/61	Praha 9 - Horní Počernice	tel.: 281 926 244	kovani@actservis.cz
DŘEVOSPEKTRUM - Schneberg Jaroslav	Lišanská 2760	Rakovník	tel.: 313 514 706	info@drevospektrum.cz
HOBBYCENTRUM - Modelář	ul. 28.října 8	Sedlčany	tel.: 607 798 835	hobbycentrum@vinar.cz
UMAKOV CZ s.r.o.	Otice 40	Strančice	tel.: 775 061 735	praha@umakov.cz
Démos trade, a.s.	areál ZD	Třebotov	tel.: 257 830 140	dispecink.trebotov@demos-trade.com
JAF HOLZ spol. s r.o.	Domašín 275	Vlašim	tel.: 317 842 486	domasin@jafholz.cz
MP-kováni, s.r.o.	Divišovská 328	Vlašim	tel.: 317 777 999	mp@mp-kovani.cz
Ústecký kraj:				
Dřevák K & C s.r.o.	Tovární 5954	Chomutov	tel.: 474 624 291	drevak.cv@dvevoobchod.cz
Dastech s.r.o.	U Kapličky 6	Lahošť	tel.: 800 310 320	dastech@dastech.cz
Ing. Petr Havel - EKOMONT	Mlékojedská 2153/3	Litoměřice	tel.: 416 739 113	odbyt@ekomonttm.cz
VOJA design s.r.o.	Svatopluka Čecha 1	Louny	tel.: 731 586 361	louny@drevokomplex.cz
Dřevoobchod K&C	Oldřichov 227	Oldřichov u Duchcova	tel.: 417 562 930	teplice@dvevoobchod.cz
DŘEVOMAT Chomutov s.r.o.	Chomutovská 448	Spořice	tel.: 604 855 894	drevomaterialy@post.cz
KMK servis group, s.r.o.	Prokopa Holého 182	Terezín	tel.: 774 328 533	obchod@semelik.cz
ACER - C.S., spol. s r.o.	Podhoří 345/40	Ústí nad Labem	tel.: 475 511 166	sklad@acer-cs.cz
Gema CZ s.r.o.	Legií 3171	Varnsdorf	tel.: 412 372 640	gemacz@gemacz.cz
Vysočina:				
Miroslav Hort	Bohdalov 293	Bohdalov	tel.: 566 677 214	hort@dverehort.cz
Démos trade, a.s.	Čechova 3857	Havlíčkův Brod	tel.: 569 431 277	dispecink.hb@demos-trade.com
DŘEVO TRUST, a.s.	Nerudova 603	Humpolec	tel.: 724 010 484	humpolec@drevotrust.cz
PROFIL NÁBYTEK, a.s.	Nádražní 1747	Humpolec	tel.: 565 300 111	info@profil-nabytek.cz
SAPELI, a.s. - obchodní centrum	Pávovská 15a	Jihlava	tel.: 731 637 247	info@sapeli.cz
Dřevocentrum - Petr Vaněk	Polenská 3	Jihlava	tel.: 567 221 757	sklad@drevocentrum.cz
PALUBKY KOTEN s.r.o.	Pávovská 5679/25d	Jihlava	tel.: 734 482 912	sklad@palubky-koten.net
TILO s.r.o.	Červený Kříž 286 (EXIT 112)	Jihlava	tel.: 604 616 671	splinar@podlahytילו.cz
HOBBY CENTRUM - Krejčí, s.r.o.	Otínská 37	Měřín	tel.: 566 544 306	info@hobbycentrum-krejci.cz
PROFI - HOBBY, s.r.o.	Matějova 2013	Pelhřimov	tel.: 565 323 446	info@profi-hobby.com
Kili, s.r.o.	Stařeč 513	Třebíč - Stařeč	tel.: 602 766 736	trebic@kili.cz
Buffalo - Milan Havelka	Karlovo 2098	Velké Meziříčí	tel.: 604 553 669	buffalo@c-mail.cz
Kili s.r.o.	Brněnská 1146/30	Žďár nad Sázavou	tel.: 602 433 117	zdarns@kili.cz
Kinský Žďár, a.s.	Bezručova 39/4	Žďár nad Sázavou	tel.: 566 628 861	obchod@kinsky-zdar.cz
Zlínský kraj:				
Triplex s.r.o.	Grohova 698	Holešov	tel.: 573 509 111	tripex@tripex.cz
DDMAX s.r.o.	Samostatnost 1181	Holešov	tel.: 774 715 790	ddmax@ddmax.cz
DŘEVO TRUST, a.s.	Skopalíkova 2600 areál Řempa	Kroměříž	tel.: 734 399 199	kromeriz@drevotrust.cz
Démos trade, a.s.	Velehradská 593	Staré Město u Uh.Hradiště	tel.: 572 542 811	dispecink.hradiste@demos-trade.com
DŘEVO TRUST, a.s.	Zašovská 750	Valašské Meziříčí	tel.: 723 331 279	v.mezirici@drevotrust.cz
DŘEVO TRUST, a.s.	Lapač 856	Vsetín	tel.: 723 331 278	vsetin@drevotrust.cz
Rembrandtin s.r.o.	Nepřejov 1658	Vsetín	tel.: 571 411 900	vsetin@rembrandtin.cz
Trim s.r.o.	K Pasekám 93	Zlín	tel.: 577 143 347	trimzl@volny.cz
NODO ART s.r.o.	Nábřeží 5574	Zlín	tel.: 773 236 300	info@nodo.cz
Kili s.r.o.	Cecilka 228, OC Zlín	Zlín - Příluky	tel.: 602 506 299	zlin@kili.cz
Slovenská republika:				
UMAKOV Banská Bystrica	Zvolenská cesta 17	Banská Bystrica	tel.: +421 905 304 548	bb@umakov.sk
Démos trade, a.s.	Stará Vajnorská 12829/139A	Bratislava	tel.: +421 220 863 225	dispecing.bratislava@demos-trade.com
UMAKOV Bratislava	R1 centrum - Rožňavská 1	Bratislava	tel.: +421 917 739 412	ba@umakov.sk
IW TREND, s.r.o.	Rybničná 38	Bratislava - Vajnory	tel.: +421 244 872 316	info@iwtrend.sk
DREVONAX Humenné, s.r.o.	Družstevná 27	Humenné	tel.: +421 577 752 701	eshop@drevonax.sk
Démos trade, a.s.	Hraničná 2	Košice	tel.: +421 552 850 150	dispecing.kosice@demos-trade.com
UMAKOV Kropachy	Hornádska 337	Kropachy	tel.: +421 910 262 707	umakov@umakov.sk
JAF HOLZ Slovakia s.r.o.	Ličartovce 300	Ličartovce	tel.: +421 517 464 611	licartovce@jafholz.sk
Démos trade, a.s.	S.H. Vajanského 3833/71	Michalovce	tel.: +421 562 850 120	dispecing.michalovce@demos-trade.com
Démos trade, a.s.	Novozámocká 254	Nitra	tel.: +421 373 219 940	dispecing.nitra@demos-trade.com
IW TREND, s.r.o.	Nitrianska 104	Partizánske	tel.: +421 387 497 397	partizanske@iwtrend.sk
AVECAN SLOVAKIA, s.r.o.	Považské Podhradie 322	Považská Bystrica	tel.: +421 424 260 010	avecanpb@gmail.com
AVECAN SLOVAKIA, s.r.o.	Nadjazdová 1	Prievidza	tel.: +421 465 121 713	avecanpb@gmail.com
KRON, s.r.o.	Železničná 333/29	Senica	tel.: +421 346 516 206	kron@kron.sk
JAF HOLZ Slovakia s.r.o.	Sielnica 1100	Sliach	tel.: +421 456 830 512	sielnica@jafholz.sk
JAF HOLZ Slovakia s.r.o.	Hospodárska 448	Špačince	tel.: +421 335 925 111	trnava@jafholz.sk
Démos trade, a.s.	K výstavisku 13 (ar. Konštrukta Industry a.s)	Trenčín	tel.: +421 322 850 150	dispecing.trencin@demos-trade.com
Démos trade, a.s.	Nitrianska cesta 5	Trnava	tel.: +421 335 545 053	dispecing.trnava@demos-trade.com
IW TREND s.r.o.	Lieskovská cesta 20	Zvolen	tel.: +421 455 325 278	zvolen@iwtrend.sk
Démos trade, a.s.	Lučenecká cesta 3559	Zvolen	tel.: +421 452 861 254	dispecing.zvolen@demos-trade.com
AVECAN SLOVAKIA, s.r.o.	Dolné Rudiny 1	Žilina	tel.: +421 903 321 137	avecanslovakia@gmail.com
Démos trade, a.s.	Dolné Rudiny 8516/41C	Žilina	tel.: +421 412 850 040	dispecing.zilina@demos-trade.com
JAF HOLZ Slovakia s.r.o.	Kamenná 1	Žilina	tel.: +421 417 070 233	zilina@jafholz.sk
IW TREND, s.r.o.	K cintorínu	Žilina - Bánová	tel.: +421 417 234 799	zilina@iwtrend.sk
Partneři pro projekty do interiérů: Designové komponenty a prvky I Akustika				
ACOUSTIC4YOU s.r.o.	ul. Lidická 700/19	Brno	tel.: +420 605 942 888	info@acoustic4you.cz
Akustik Partner s.r.o.	Francouzská 299/98	Praha 10 - Vršovice	tel.: +420 603 549 636	jan.priester@akustikpartner.cz
Polsko:				
Tocky sp. z o.o.	ul. Aleja Jana Pavła II, nr 43A, lok. 37B	Warszawa	tel.: +48 881 210 545	office@acoustic4you.com

VÝROBA KVALITNÍCH KOMPONENTŮ ZE DŘEVA

FK dřevěné lišty, spol. s r.o.,
Bojanovice 79,
671 53 Bojanovice
okr. Znojmo

T. +420 515 200 930
obchod@fklisty.cz
www.fklisty.cz



KOLAR
WOOD ELEMENTS

Náš výrobní podnik FK dřevěné lišty
je držitelem certifikátů PEFC® a FSC®

